

Blomberg

Innbyggingsovn

Brukerhåndbok

Inbygd ugn

Bruksanvisning

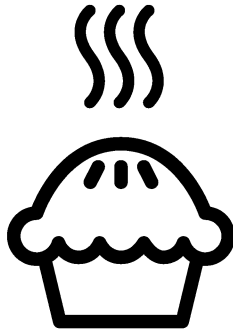

OEN93S32X

NO / SV

285.4490.53/R.AB/16.02.2021/2-2

7758286340

Vennligst les denne bruksanvisningen først!

Kjære kunde,

Takk for at du har valgt et Blomberg-produkt. Vi håper at du oppnår optimale resultater med ditt produkt, som er produsert med høykvalitetsteknologi - den beste som finnes på markedet. Derfor bør du lese hele denne bruksanvisningen og alle andre tilhørende dokumenter nøye før du bruker produktet og beholde disse som en referanse for fremtidig bruk. Hvis du overlater produktet til andre, la da også bruksanvisningen følge med. Følg alle advarsler og informasjon i bruksanvisningen.

Husk at denne bruksanvisningen også gjelder for flere andre modeller. Forskjeller mellom modellene vil kunne oppdages i manualen.

Forklaring av symboler

Gjennom hele denne bruksanvisningen er det benyttet følgende symboler:



Viktig informasjon eller nyttige tips om bruk.



Advarsel om farlige situasjoner med hensyn til liv og eiendom.



Advarsel om elektrisk støt.



Advarsel om risiko for brann.



Advarsel om varme overflater.



Arçelik A.Ş.
Karaağaç caddesi No:2-6
34445 Sütlüce/Istanbul/TURKEY
Made in TURKEY

1 Viktige instruksjoner og advarsler for sikkerhet og miljø 4

Generell sikkerhet.....	4
Elektrisk sikkerhet.....	4
Produktsikkerhet.....	5
Beregnet bruk.....	8
Sikkerhet for barn.....	8
Bortskaffing av det gamle produktet.....	9
Bortskaffing av emballasjen.....	9

2 Generell informasjon 10

Oversikt.....	10
Innholdet i pakken.....	11
Tekniske spesifikasjoner.....	12

3 Installasjon 13

Før installasjon.....	13
Installasjon og tilkobling.....	15
Framtidig transport.....	17

4 Forberedelser 19

Tips for energisparing.....	19
Første gangs bruk.....	19

Tidsinnstilling.....	19
Første rengjøring av produktet.....	19
Første oppvarming.....	20

5 Slik bruker du ovnen 21

Generell informasjon om baking, steking og grilling.....	21
Slik bruker du den elektriske ovnen.....	21
Driftsmoduser.....	22
Bruke ovnsklokken.....	23
Tidstabell for matlaging.....	27
Slik bruker du grillen.....	30
Tidstabell for grilling.....	30

6 Vedlikehold og stell 31

Generell informasjon.....	31
Rengjøring av kontrollpanel.....	31
Rengjøre ovnen.....	31
Fjerne ovnsdøren.....	33
Fjerne dørens indre glass.....	34
Utskifting av ovnspæren.....	35

7 Feilsøking 36

1 Viktige instruksjoner og advarsler for sikkerhet og miljø

Denne delen inneholder sikkerhetsinstruksjoner som vil bidra til å beskytte mot fare for personskade eller skade på eiendom. Unnlater du å følge disse instruksjonene, vil enhver garanti anses som ugyldig.

Generell sikkerhet

- Dette apparatet kan brukes av barn fra 8 år og oppover og personer med reduserte fysiske, sensoriske eller mentale evner eller manglende erfaring og kunnskap, så langt de er under tilsyn eller har fått instruksjoner om bruk av apparatet på en sikker måte og forstår hvilke farer som er involvert.
Barn får ikke leke med apparatet. Rengjøring og vedlikehold skal ikke utføres av barn uten tilsyn.
- Apparatet skal ikke brukes av personer (inkludert barn) med reduserte fysiske, sensoriske eller mentale evner, evt. mangel på erfaring og kunnskap, med mindre disse personene er under tilsyn

eller har fått veiledning i bruk av apparatet.

Barn skal ikke leke med produktet.

- Hvis produktet overleveres til noen andre for personlig bruk eller annenhånds bruk gis bruksanvisninger, produktetiketter og andre øvrige dokumenter og deler.
- Installasjons- og reparasjonsprosedyrer må alltid utføres av autoriserte serviceverksted. Produsenten vil ikke kunne holdes ansvarlig for skader som følge av forsøk utført av uautoriserte personer, noe som også vil kunne gjøre garantien ugyldig. Les bruksanvisningen nøye før installasjon.
- Ikke bruk produktet hvis det er defekt eller har synlige skader.
- Kontroller at produktets funksjonsknopper er slått av etter hver gang produktet har vært i bruk.

Elektrisk sikkerhet

- Hvis produktet har en feil, bør det ikke brukes med mindre

det er reparert av et autorisert verksted. Det er fare for elektrisk sjokk!

- Bare koble produktet til en jordet stikkontakt/linje med spenning og beskyttelse som spesifisert i "Tekniske spesifikasjoner". Få jordingsinstallasjonen utført av en kvalifisert elektriker mens produktet brukes med eller uten en transformer. Vårt selskap vil ikke kunne holdes ansvarlig for eventuelle problemer som oppstår på grunn av at produktet ikke blir jordet i henhold til lokale forskrifter.
- Vask aldri produktet ved å spre eller helle vann på det! Det er fare for elektrisk sjokk!
- Produktet må være koblet fra under installasjon, vedlikehold, rengjøring og reparasjon.
- Hvis strømtilkoblingskabelen for produktet er skadet, må den skiftes ut av produsenten, dens autoriserte serviceagent eller liknende kvalifiserte personer for å unngå fare.
- Apparatet må installeres slik at det kan kobles helt fra nettverket. Frakoblingen må skje enten ved hjelp av et støpsel eller en bryter som er

innebygd i den faste elektriske installasjonen, i tråd med byggeforskriftene.

- Bakre overflate på ovnen blir varm når den er i bruk. Pass på at elektrisk tilkobling ikke kommer i kontakt med den bakre overflaten, ellers kan tilkoblinger bli skadet.
- Ikke klem strømledningen mellom ovnsdøren og rammen og ikke la den føre over varme overflater. Dette kan gjøre at isolasjonen smelter og forårsaker brann på grunn av kortslutning.
- Alt arbeid på elektrisk utstyr og -systemer bør kun utføres av autoriserte og kvalifiserte personer.
- I tilfelle skade, slå av produktet og koble det fra strømforsyningen. For å gjøre dette, slå av sikringen hjemme.
- Sørg for at sikringsmerkingen er kompatibel med produktet.

Produktsikkerhet

- **ADVARSEL:** Apparatet og dets tilgjengelige deler blir varme under bruk. Forsiktighet bør tas for å unngå å komme borti varmeelementer. Barn under

- 8 år skal holdes unna med mindre de er under kontinuerlig oppsyn.
- Bruk aldri produktet når din dømmekraft eller evne til koordinering er svekket pga. bruk av alkohol og/eller narkotika.
 - Vær forsiktig når du bruker alkoholholdige drikker i dine retter. Alkohol fordamper ved høye temperaturer og kan forårsake brann, siden det kan antennes når det kommer i kontakt med varme overflater.
 - Plasser ikke noe brennbart materiale i nærheten av produktet, ettersom sidene kan bli varme under bruk.
 - Ved bruk blir apparatet varmt. Forsiktighet bør tas for å unngå å komme borti varmeelementer inne i ovnen.
 - Hold alle ventilasjonsåpninger fri for hindringer.
 - Varm ikke opp lukkede bokser og glassbeholdere i ovnen. Trykket som bygger seg opp i boksen/glasset kan føre til at det sprenge.
 - Plasser ikke stekebrett, tallerkener eller aluminiumsfolie direkte på bunnen av ovnen.

Akkumulering av varme kan skade bunnen av ovnen.

- Ikke bruk sterke skuremidler eller skarpe metallskrapere å rengjøre glasset i ovnsdøren, siden disse kan ripe opp overflaten, noe som kan resultere i at glasset går i stykker.
- Bruk ikke damprensere til å rengjøre apparatet, da dette kan føre til elektrisk støt.
- (Varierer, avhengig av produktmodellen.) Plassere stekeristen og brettet riktig på trådstativene Det er viktig å posisjonere risten og/eller pannen riktig på hyllen. Skyv risten eller pannen mellom de 2 skinnene og se til at de er stabile før maten legges på (vennligst se følgende figur).

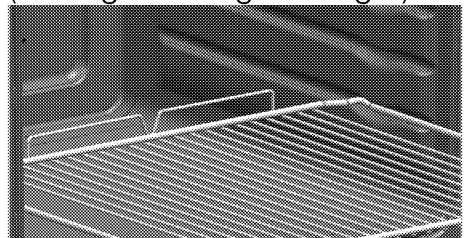

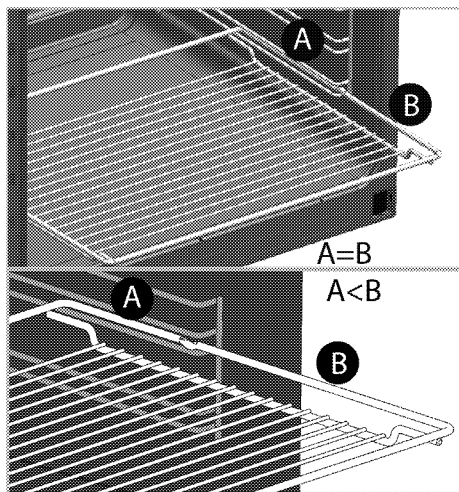

- Ikke bruk produktet hvis glasset i frontdøren er fjernet eller sprukket.
- Bruk alltid varmebestandige grillvotter når du setter inn eller tar ut retter inn i/ut av den varme ovnen.
- Plasser bakepapir i gryten eller på ovnstilbehøret (skuffen, metalltrådgrillen e.a.) sammen med maten og deretter setter du alt inn i den forhåndsoppvarmede ovnen. Fjern de overflødig delene av bakepapiret som stikker ut fra tilbehøret eller gryten for å forebygge risiko for berøring av ovnens varmeelementer. Bruk aldri bakepapir i en driftstemperatur som er høyere enn den angitte verdien for bakepapiret. Ikke

plasser bakepapir direkte på bunnen av ovnen.

- **ADVARSEL:** Forsikre deg om at enten strømledningen ikke er plugget inn, eller at sikringen er slått av før du bytter ut lampen, dette for å unngå fare for elektrisk støt.
- Før rengjøringscyklusen fjerner du smuss fra utvendige flater og ovnsrommet ved hjelp av en fuktig klut. Ta ut alt tilbehør, slik som stekebrett og stiger før pyrolyseprogram startes. Hvis produktet er utstyrt med et pyrolysesikkert tilbehør (tåler selvrensing ved høy temperatur), trenger du ikke ta dette tilbehøret ut av ovnen. se *Innholdet i pakken, side 11*.
- Varme overflater kan føre til forbrenninger! Berør ikke produktet i løpet av selvrensings-fasen og hold barn borte fra den. Vent i det minste 30 minutter før du fjerner restene.
- Under pyrolyse kan overflatene blir varmere enn under standard bruk. Hold barn unna.
- Når pyrolyseprogram er startet og tiden etterpå inntil

rommet er tilstrekkelig luftet ut, så må barn og dyr holdes utenfor rommet.

- For å unngå overoppheting må apparatet ikke installeres bak en pyntedør.

For produktets brannsikkerhet;

- Sørg for at støpselet passer inn i stikkkontakten, samt at det ikke forårsakes gnist.
- Ikke bruk noen skadet eller kuttet ledning eller skjøteledning, foruten originalkabelen.
- Sørg for at ikke det forekommer væske eller fuktighet på kontakten som er koblet til produktet.

Beregnet bruk

- Dette produktet er designet for hjemmebruk. Kommersiell bruk er ikke tillatt.
- **FORSIKTIG:** Dette apparatet er kun beregnet til matlagingsformål. Det må ikke brukes til andre formål, for eksempel romoppvarming."
- te apparatet skal ikke brukes til oppvarming av tallerkener under grillen, til å tørke håndklær, oppvaskklutet osv. ved å henge dem på

håndtakene, eller til oppvarmingsformål.

- Produsenten skal ikke være ansvarlig for noen skader som forårsakes ved feil bruk eller håndtering.
- Ovnen kan brukes til opptining, baking, steking og grilling av mat.

Sikkerhet for barn

- **ADVARSEL:** Tilgjengelige deler kan bli varme under bruk. Små barn må holdes unna.
- Pakkematerialet kan være farlig for barn. Hold barn på avstand fra innpakningsmaterialene. Vennligst kast alle deler av innpakningen etter miljøforskriftene.
- Elektriske apparater er farlige for barn. Hold barn på avstand fra produktet når det er i bruk, og ikke la dem leke med produktet.
- Ikke plasser gjenstander over apparatet slik at barn kan forsøke å nå dem.
- Mens døren er åpen, må du ikke plassere tunge gjenstander på den og du må ikke la barn sitte på den.

Ovnen kan velte, eller dørhengslene kan bli skadet.

- **Barnelås**

(Denne funksjonen er valgfri. Den finnes kanskje ikke på produktet ditt.)

Komfyren har et barnelåssystem på ovnsdøren. For å åpne ovnsdøren, trekk plastknoten lett opp, og trekk i dørhåndtaket.

Når du lukker døra, vil barnelåsen låses av seg selv.

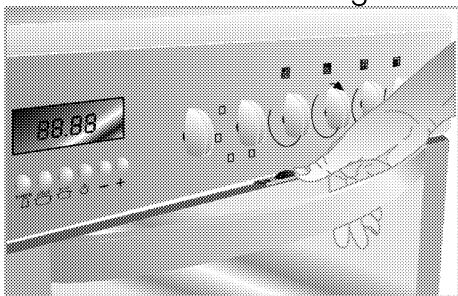

Bortskaffing av det gamle produktet

Samsvar med WEEE-direktivet og Deponering av avfallsproduktet:



Dette produktet er i samsvar med EU-direktivet som omhandler elektronisk og elektrisk utstyr (2012/19/EU). Dette produktet har et klassifiseringsymbol for sortering av avfall elektrisk og elektronisk utstyr (WEEE).

Dette produktet er laget av høykvalitetsdeler og -materialer som kan gjenbrukes og resirkuleres. Produktet skal ikke kastes sammen med normalt husholdningsavfall og annet avfall på slutten av levetiden. Ta det med til et innsamlingspunkt for resirkulering av elektriske og elektroniske innretninger. Vennligst forhør deg med de lokale myndighetene for å få opplysninger om slike innsamlingssteder.

Samsvar med RoHS-direktivet:

Produktet du har kjøpt er i samsvar med EU-RoHS-direktivet (2011/65/EU). Det inneholder ingen farlige eller forbudte substanser som er angitt i direktivet.

Bortskaffing av emballasjen

- Innpakningsmaterialer er farlige for barn. Behold innpakningsmaterialene på et trygt sted utilgjengelig for barn. Pakkematerialer for produktet er produsert av resirkulerbare materialer. Kast dem på riktig måte og sorter i overensstemmelse med instruksjoner for resirkulering av avfall. Ikke kast dem sammen med normalt husholdningsavfall.

2 Generell informasjon

Oversikt

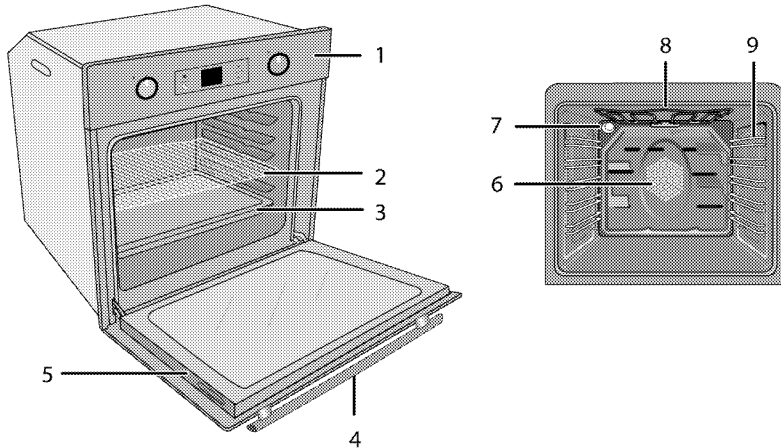

- 1 Kontrollpanel
- 2 Stekerist
- 3 Stekebrett
- 4 Håndtak
- 5 Dør

- 6 Viftemotor (bak stålplaten)
- 7 Lampe
- 8 Toppvarmeelement
- 9 Hylleposisjoner

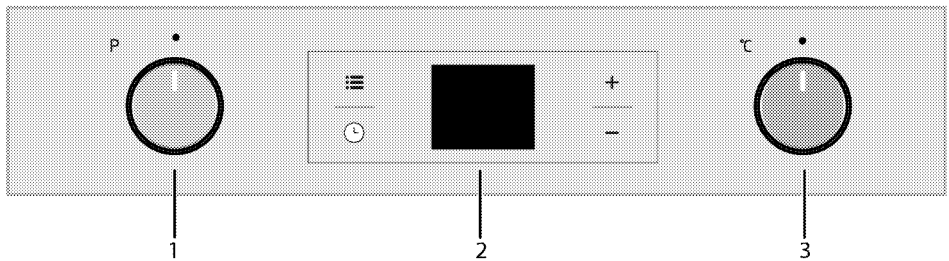

- 1 Funksjonsvelger
- 2 Digital timer
- 3 Termostatbryter

Innholdet i pakken

i Tilbehør som medfølger varierer, avhengig av produktmodellen. Ikke alt tilbehør som beskrives i brukerhåndboken finnes kanskje på produktet ditt.

1. Brukerhåndbok

2. Dypt brett

Brukes til bakevarer, store steker, saftige retter og til å samle opp fett under grilling.

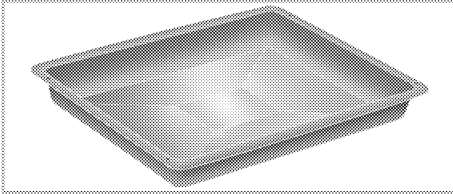

3. Bakebrett

Brukes til bakevarer, slik som småkaker og kjeks.

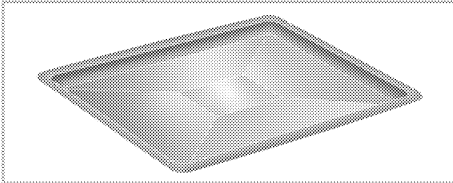

4. Rist

Brukes til steking og til plassering av maten som skal bakes, stekes eller tilberedte gryteretter i ønsket hylle.

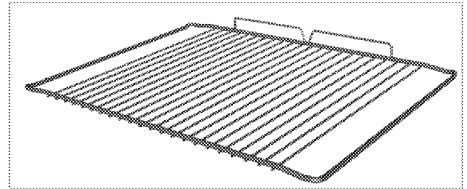
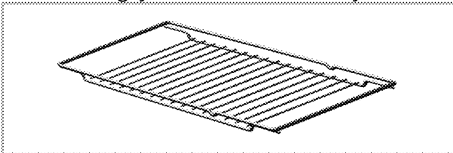

5. Plassere stekeristen og brettet riktig på de teleskopiske stativene (Denne funksjonen er valgfri. Den finnes kanskje ikke på produktet ditt.)

Teleskopiske stativer gjør at du kan installere og fjerne brettene og risten enkelt.

Ved bruk av brettet og stekeristen med teleskopstativer se til at pinnene på den bakre delen av teleskopstativet står mot kantene på stekeristen og brettet.

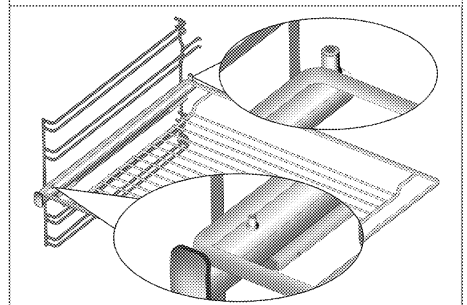
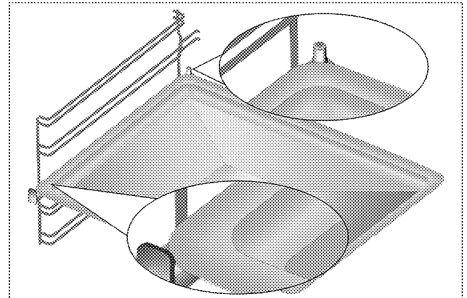

Tekniske spesifikasjoner

Spenning/frekvens	220-240 V ~ 50 Hz
Totalt energiforbruk	2.5 kW
Kabeltype/tverrsnitt	min.H05VV-FG 3 x 1.5 mm ²
Eksterne mål (høyde/bredde/dybde)	595 mm/594 mm/567 mm
Installasjonsmål (høyde/bredde/dybde)	**590 Eller: 600 mm/560 mm/min. 550 mm
Hovedovn	Multifunksjonsovn
Indre lampe	15/25 W
Grillstrømforbruk	2.2 kW

Grunnleggende: Informasjon om energimerket for elektriske ovner er gitt i samsvar med EN 60350-1 / IEC 60350-1-standarden. Disse verdiene er fastsatt ved standard belastning med funksjonene under-over-varme eller vifteoppvarming (hvis aktuelt).

Energieffektivitetsklassen er fastsatt i overensstemmelse med de følgende prioritiseringene avhengig av om de relevante funksjonene finnes på produktet eller ikke. 1-Matlagning med øko-vifte, 2- Turbo langsom matlagning, 3- Turbo matlagning, 4- Vifteassistert under/overvarme, 5-Over- og undervarme.

** Se. *Installasjon*, side 13.

i Tekniske spesifikasjoner kan endres uten varsel for å forbedre kvaliteten på produktet.

i Figurer i denne veiledningen er skjematisk og kan derfor være litt forskjellige fra ditt produkt.

i Verdiene som er oppgitt i merkingene på produktet eller i dokumentasjonen som medfølger er oppnådd i laboratoriemiljø ifølge relevante standarder. Avhengig av drifts- og miljøforhold for produktet, kan disse verdiene variere.

3 Installasjon

Produktet må installeres av en kvalifisert person i samsvar med gjeldende forskrifter. Ellers vil garantien gjøre ugyldig. Produsenten skal ikke holdes ansvarlig for skader som oppstår fra prosedyrer som utføres av uautoriserte personer, og dette kan gjøre garantien ugyldig.



 Klargjøring av plassering og elektrisk installasjon av produktet er kundens ansvar.

 Produktet må installeres i overensstemmelse med de lokale gass- og/eller elektrisitetsforskriftene.

 Før installasjon, kontroller visuelt om produktet har noen defekter. Hvis dette er tilfelle, må det ikke installeres. Skadede produkter vil utgjøre potensielle farer for din sikkerhet.

Før installasjon

Apparatet er ment for installasjon i kommersielt tilgjengelige kjøkkenkabinetter. En sikkerhetsavstand må overholdes mellom apparatet og kjøkkenveggene og møblene. Se figur (verdier i mm).

- Overflater, syntetiske laminater og klebemidler som brukes må være varmebestandige (minimum 100 °C).
- Kjøkkenskapene må være stilt jevnt og festet.
- Hvis det er en skuff under ovnen, må det være installert en hylle mellom ovnen og skuffen.
- Det skal være minst to personer til å bære apparatet.
- Hold ovnen i håndtaksporene på begge sider når du skal flytte den.
- Før du installerer produktet må du fjerne alle materialer og dokumenter som ligger inni det.
- Kjøkkeninnredning må være i samsvar med dimensjonene oppgitt i figuren nedenfor. På baksiden av kjøkkeninnredningen må det skjæres ut en åpning med dimensjonene som er oppgitt i figuren nedenfor, for å sikre tilstrekkelig ventilasjon.
-  Ikke installer produktet ved siden av kjøleskap eller fryser. Varmen som utstråles fra enheten vil føre til økt energiforbruk for kjøleapparatene.
-  Ikke bruk døren og/eller håndtaket til å løfte eller flytte produktet.

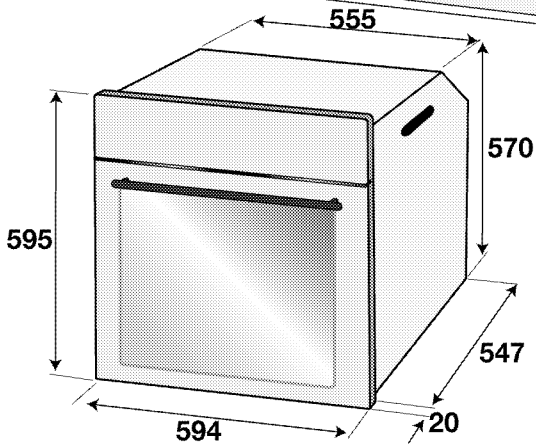
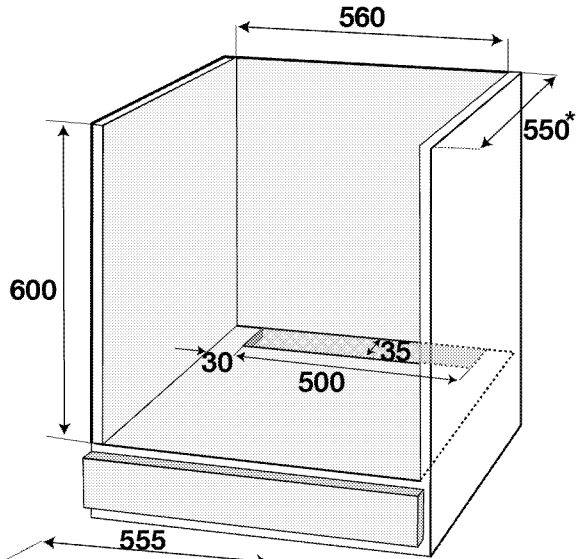
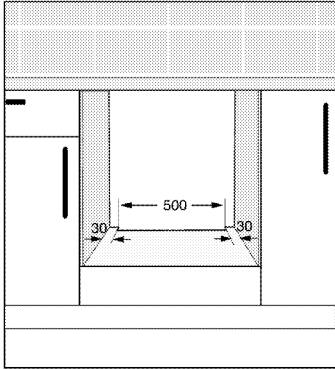
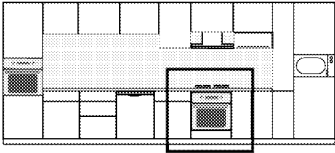

* min.

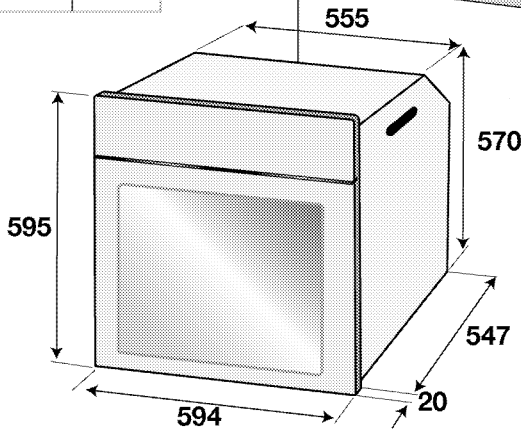
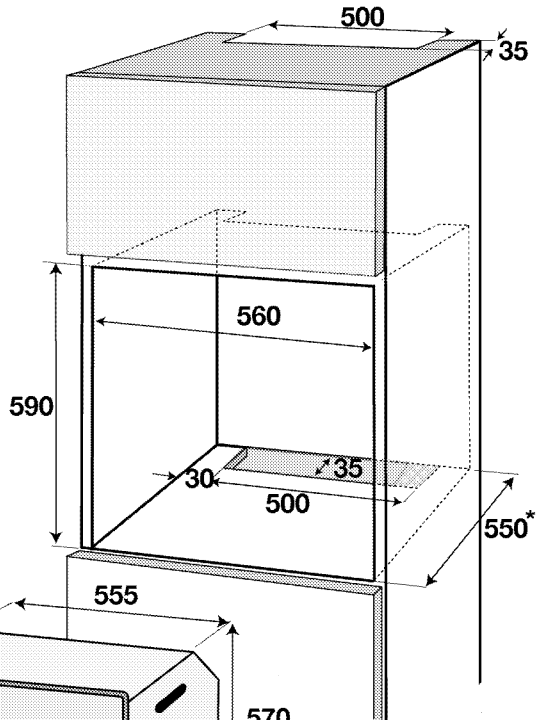
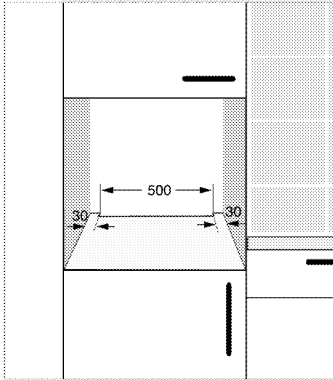
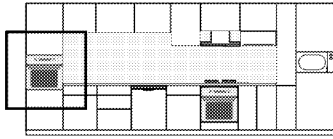

* min.

Installasjon og tilkobling

- Produktet kan kun installeres og tilkobles i overensstemmelse med aktuelle installasjonsforskrifter.

Elektrisk tilkopling

Koble produktet til et jordet uttak som beskyttet av en minikretsbytter med riktig kapasitet, som oppgitt i tabellen «Tekniske spesifikasjoner». Få jordingsinstallasjonen utført av en

kvalifisert elektriker, mens produktet brukes med eller uten en transformer. Selskapet vårt vil ikke være ansvarlig for noen skader som oppstår hvis produktet brukes uten en jordingsinstallasjon, i overensstemmelse med lokale forskrifter.

! Produktet kan kun tilkobles strømforsyningen av autoriserte, kvalifiserte personer. Produktets garantiperiode starter kun etter riktig installasjon.

Produsenten skal ikke holdes ansvarlig for skader som oppstår fra prosedyrer som utføres av uautoriserte personer.

! Strømledningen må ikke klemmes, bøyes eller fastklemmes eller komme i kontakt med varme deler av apparatet.

En ødelagt strømledning skal skiftes ut av en kvalifisert elektriker. Ellers er det fare for elektrisk sjokk, kortslutning eller brann!

- Tilkoplingen skal være i overensstemmelse med nasjonale forskrifter.
- Strømforsyningsdata må tilsvare data som er spesifisert på typeskiltet på enheten. Åpne frontdøren for å se typeskiltet.
- Strømledningen på produktet må stemme overens med verdiene i tabellen over de tekniske spesifikasjonene.

! Før arbeidet påbegynnes på den elektriske installasjonen, koble produktet fra strømmettet. Det er fare for elektrisk sjokk!

Koble til strømledningen

i Kablingen skal utføres i henhold til nasjonale og lokale forskrifter, og det skal brukes et støpsel / en stikkontakt som er korrekt for ovnen. Hvis produktets spenningsgrenser er utenfor grensene til støpselets og stikkontaktens spenningsgrenser, må produktet først kobles til gjennom en fast elektrisk installasjon uten bruk av støpsel/stikkontakt.

1. Hvis det ikke er mulig å koble fra alle poler i forsyningsstrømmen, må en frakoblingsenheten med minst 3 mm kontaktklaring (sikringer, linjesikkerhetsbrytere, kontakter) kobles til, og alle polene på denne frakoblingsenheten må være tilgrensende (ikke over) til produktet i overensstemmelse med IEE-direktiver. Hvis denne instruksjonen ikke overholdes kan det resultere i driftsproblemer og produktgarantien kan bli ugyldig.

Ekstra beskyttelse fra en kretsbytter for reststrøm anbefales.

Hvis kablen leveres med produktet:

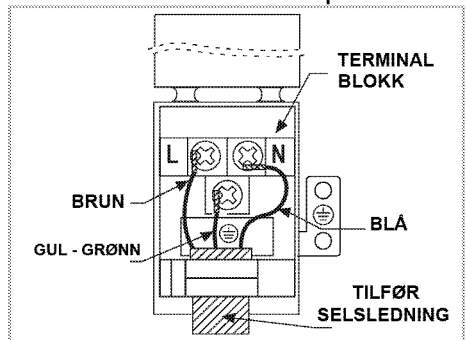

2. For enkeltfasetilkobling koble til ledningene slik som vist nedenfor:

- Brun/svart leder = L (fase)
- Blå/grå leder = N (nøytral)
- Grønn/gul leder = (E) \oplus (jord)

» Eller:

- Grå/svart leder = L (fase)
- Blå/brun leder = N (nøytral)
- Grønn/gul leder = (E)  (jord)

Installere produktet

1. Skyv ovnen inn i skapet, innjuster og fest den, samtidig som du kontrollerer at strømkabelen ikke blir ødelagt og/eller fastklemt.

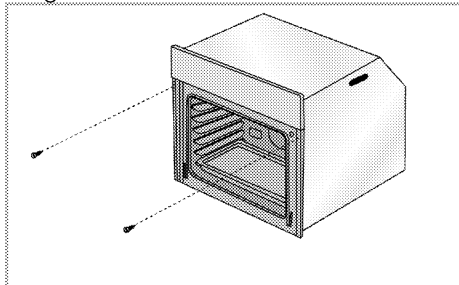

Fest ovnen med de 2 skruene, slik som vist.

Etter installasjonen må du påse at skruene er tilstrekkelig strammet slik at ovnen ikke flytter på seg. Ovnen kan vippe over under bruk hvis den ikke installeres i samsvar med instruksjonene og hvis skruene ikke er tilstrekkelig strammet.

For produkter med kjølevifte (Den finnes kanskje ikke på produktet ditt.)

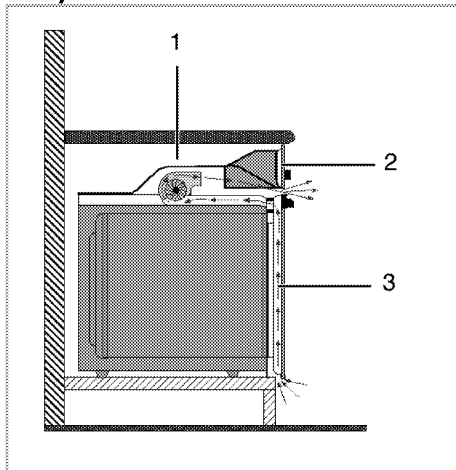

- 1 Kjølevifte
- 2 Kontrollpanel
- 3 Dør

Den innebygde viften kjøler både innebygd kabinett og utstyrets front.

i Kjøleviften fortsetter å gå i ca. 20-30 minutter etter at ovnen er slått av.

Hvis du har laget mat vha. programmering av ovnens tidsur, vil også kjøleviften slås av sammen med alle andre funksjoner på slutten av steketiden.

Siste kontroll

1. Bruke produktet.
2. Kontroller funksjonene.

Framtidig transport

- Oppbevar apparatets opprinnelige eske og transporter apparatet i denne. Følg rettledningen som er trykt på kartongen. Hvis du ikke har den originale esken, pakk produktet i bobleplast eller tykk papp og tape godt.

- For å forhindre at stekerist og brett inne i ovnen skal skade ovnsdøren, sette en stripe kartong på innsiden av ovnsdøren slik at det samsvarer med plasseringen av brettene. Lim fast ovnsdøren til sideveggene.
 - Ikke bruk døren eller håndtaket til å løfte eller flytte produktet.
- i** Ikke plasser noen gjenstander på produktet og flytt det i oppreist posisjon.
- i** Kontroller det generelle utseendet til produktet for skader som kan ha oppstått under transport.

4 Forberedelser

Tips for energisparing

Følgende informasjon vil hjelpe deg til å bruke apparatet på en økologisk måte og spare energi:

- Bruk mørkfargede og emaljebelagte kokekar i ovnen, siden varmeoverføringen vil være bedre.
- Ved koking av måltidene, utfør en forvarmingsoperasjon hvis det anbefales i brukerhåndboken eller kokebeskrivelsen.
- Ikke åpne døren på ovnen for hyppig under matlagingen.
- Prøv å tilbered mer enn én rett i ovnen samtidig, når det er mulig. Du kan tilberede mat ved å plassere to kokekar på stekeristen.
- Lag mer enn én rett etter hverandre. Ovnen vil allerede være varm.
- Du kan spare energi ved å slå av ovnen i noen minutter før sluttkoketiden. Ikke åpne ovnsdøren.
- Tin opp de frosne måltidene før de tilberedes.

Første gangs bruk

Tidsinnstilling

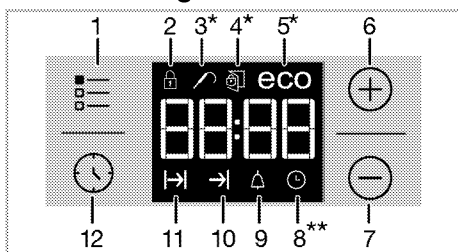

- 1 Justeringstast
- 2 Barnesikringssymbol
- 3 Kjøttsonde-symbol
- 4 Dørlås-symbol
- 5 Symbol for økonomisk tilberedning
- 6 Plusstast
- 7 Minustast

- 8 Klokkesymbol
- 9 Alarmsymbol
- 10 Symbol for slutt på koketid
- 11 Koketidsymbol
- 12 Programtast

* (Denne funksjonen er valgfri. Den finnes kanskje ikke på produktet ditt.)

** Symbolets plassering på displayet kan variere avhengig av produktmodellen.

i Mens justeringer foretas, vil relaterte symboler blinke på displayet.

Trykk på **+/-** for å stille inn klokkeslettet etter at ovnen er koblet til strømmettet for første gang. Bekreft innstillingen ved å trykke på **⌚**-symbolet.

i Dersom initialtiden ikke er stilt inn, vil klokken begynne å gå fra kl. 12.00 og **⌚**-symbolet vil vises. Symbolet vil forsvinne når klokkeslettet er angitt.

i De aktuelle tidsinnstillingene kanselleres ved strømbrudd. Klokken vil måtte stilles på nytt.

Første rengjøring av produktet

i Overflaten kan skades av rengjøringsmidler eller rengjøringsmaterialer. Ikke bruk aggressive rengjøringsmidler, rengjøringspulver/kremer eller skarpe gjenstander under rengjøring.

1. Fjern alle pakningsmaterialer.

2. Tørk av overflatene på produktet med en fuktig klut eller svamp, og tørk med en klut.

Første oppvarming

Varm opp produktet i omtrent 30 minutter, og slå det deretter av. Dermed vil alle produksjonsrester eller -lag brennes av og fjernes.



Varmer overflater kan forårsake forbrenninger!

Produktet kan bli varmt under bruk. Berør aldri de varme brennerne, indre deler av ovnen, varmeelementer osv. Hold barn på avstand.

Bruk alltid varmebestandige grytehansker når du setter inn eller tar ut retter fra den varme ovnen.

Elektrisk komfyr

1. Fjern alle bakebrett og stekeristen fra ovnen.
2. Lukk ovnsdøren.
3. Velg posisjonen "Statisk".

4. Velg høyeste effekt på grillen; se *Slik bruker du den elektriske ovnen, side 21*.

5. Bruk ovnen i omtrent 30 minutter.

6. Slå av ovnen, se *Slik bruker du den elektriske ovnen, side 21*

Grillovn

1. Fjern alle bakebrett og stekeristen fra ovnen.
2. Lukk ovnsdøren.
3. Velg høyeste effekt på grillen; se *Slik bruker du grillen, side 30*.
4. Bruk ovnen i omtrent 15 minutter.
5. Slå av grillen, se *Slik bruker du grillen, side 30*



Røyk og lukt kan slippes ut i et par timer under første drift. Dette er helt normalt. Se til at rommet er godt ventilert for å fjerne røyken og lukten. Unngå direkte inhalering av røyken og lukten som slippes ut.

5 Slik bruker du ovnen

Generell informasjon om baking, steking og grilling



Varme overflater kan forårsake forbrenninger!

Produktet kan bli varmt under bruk. Børør aldri de varme brennerne, indre deler av ovnen, varmeelementer osv. Hold barn på avstand.

Bruk alltid varmebestandige grytehansker når du setter inn eller tar ut retter fra den varme ovnen.



Vær forsiktig ved åpning av døren, siden det vil komme ut damp.

Damp som kommer ut kan skolde hendene, ansiktet og/eller øynene.

Baketips

- Bruk belegg som ikke kleber, passende metallplater eller aluminiumsbeholdere eller varmeresistente silikonformer.
- Utnytt plassen på stativet på best mulig måte.
- Plasser bakeformen i midten av stativet.
- Velg riktig hylleposisjon før du slår på ovnen eller grillen. Ikke endre hylleposisjon når ovnen er varm.
- Hold ovnsdøren lukket.

Steketips

- Hvis hel kylling, kalkun og måltider med store biter behandles med dressinger, slik som f.eks. sitronjuice og svart pepper før steking, vil det øke stekeytelsen.
- Det tar omtrent 15 til 30 minutter lenger å steke kjøtt med bein i sammenligning med stek av den samme størrelsen av kjøtt uten bein.

- Hver centimeters kjøttykkelse krever omtrent 4 til 5 minutter steketid.
- La kjøttet stå i ovnen i omtrent 10 minutter etter koketiden er ferdig. Saften fordeles bedre over hele steken og kommer ikke ut når kjøttet kuttes.
- Fisk i en varmebestandig form skal plasseres på stativet på midtre eller nedre nivå.

Grilltips

Ved grilling av kjøtt, fisk og fjærkre, blir de fort brune, har en fin skorpe og blir ikke tørre. Flate stykker, kjøtt og pølser, men også grønnsaker med høyt vanninnhold (f.eks. tomater og løk) er spesielt egnet for grilling.

- Fordel stykkene som skal grilles på risten eller på bakebrettet med risten på en slikt måte at plassen som dekkes ikke overskrider størrelsen på varmelementet.
- Skyv stekeristen eller bakebrettet med grillen i ønsket høyde i ovnen. Hvis du griller på stekeristen, skyv bakebrettet inn i den nederste hyllen for å samle fett. Bakebrettet må være stort nok til å dekke hele grilleområdet. Dette brettet leveres kanskje ikke sammen med produktet. Tilfør noe vann i bakebrettet for enkel rengjøring.



Mat som ikke egner seg til grilling medfører brannfare. Grill kun mat som egner seg for intensiv grillvarme. Ikke plasser maten for langt bak i grillen. Dette er det varmeste området, og fet mat kan ta fyr.

Slik bruker du den elektriske ovnen

Ovnen er utstyrt med knotter som spretter ut når du trykker på dem.

1. Trykk innover for at knotten skal stikke frem og dreii den for å foreta ønsket innstilling.

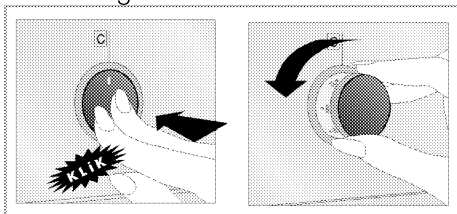

2. Trykk bryteren inn når tilberedingen avsluttes.

Velg temperatur og driftsmodus

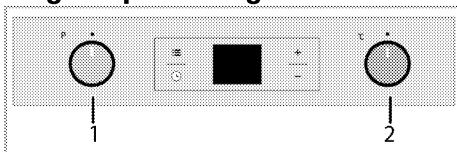

- 1 Funksjonsvelger
- 2 Termostatbryter

1. Still funksjonsbryteren til ønsket driftsmodus.
2. Still temperaturknotten til ønsket temperatur.

» Ovnens varmes opp til den justerte temperaturen og opprettholder denne. De tre ytterste animasjonslinjene for oppvarming blinker. Når temperaturen i ovnen når målverdien, stopper animasjonen og symbolet "C" vises jevnt ved siden av den angitte temperaturen.

Slå av den elektriske ovnen

Slå av funksjonsknotten og still temperaturknotten til av-posisjon (oppe). Det er viktig å posisjonere stekeristen riktig på gitterhyllene. Stekeristen må settes inn i hyllene slik som vist på figuren.

Ikke la stekeristen stå mot bakveggen i ovnen. Skyv derfor stekeristen til den fremre delen av stativet og fest ved hjelp av døren for å få best mulig grilltelse. (Varierer, avhengig av produktmodellen.)

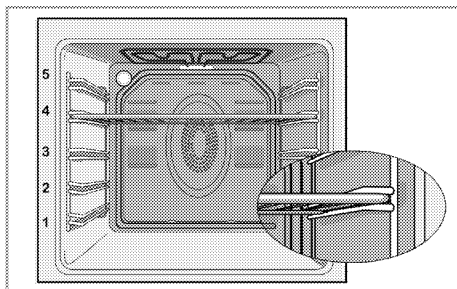

Driftsmoduser

Rekkefølgen på driftsmodusene som vises her kan avvike fra tilordningen på produktet ditt.

Ovnslampe



Ovnen varmes ikke opp. Kun ovnslampen er tent. Det er mulig at den eksterne kjøleviften også vil være i drift for å unngå oppvarming av delene.

Over- og undervarme



Over- og undervarme er på. Maten varmes opp fra topp og bunn samtidig. For eksempel egner den seg for kaker, bakevarer eller kaker og ilfaste fat i bakeformer. Bruk kun ett brett når du tilbereder maten.

Undervarme



Kun undervarmen er i drift. Den egner seg til pizza og etterfølgende brunning av mat fra bunnen.



Denne funksjonen må også brukes til enkel damprengjøring.

Viftestøttet under-/overvarme



Overvarme, undervarme pluss vifte (i bakveggen) er på. Varmluft fordeles jevnt i ovnen raskt ved hjelp av viften. Bruk kun ett brett når du tilbereder maten.

Varmluft



Varmluft som varmes av nedre varmeelement fordeles jevnt i ovnen raskt ved hjelp av viften.



Den egner seg til å tilberede måltidene på ulike hyllnivåer, og forhåndsvarming er ikke nødvendig i de fleste tilfellene. Egner seg for tilberedning med flere brett. Denne funksjonen må også brukes til enkel damprengjøring.

øko-varmluftsvifte



For å spare strøm kan du bruke denne funksjonen i stedet for kokeoperasjoner som du ville utført ved å bruke varmluft i temperaturområdet 160-220 °C. Men koketiden vil øke noe.

Tilberedningstider som er relatert til denne funksjonen er angitt i tabellen "øko-varmluftsvifte".

3D*-funksjon



Overvarme, undervarme og vifteassistert varme (i bakveggen) er på. Mat stekes jevnt og hurtig i hele ovnen. Bruk kun ett brett når du tilbereder maten.

Full grill



Stor grill i ovnstaket er i drift. Denne egner seg til grilling av større mengder med kjøtt.

- Legg store eller middels store porsjoner i riktig hylleposisjon under grillvarmen for å grille.
- Snu maten etter halve grilltiden.

Pyrolyse



Denne funksjonen gjør at ovnen kan rengjøre seg selv ved høy temperatur. Les beskrivelsen i delen "Rengjøring og pleie" for bruk av denne funksjonen.

Bruke ovns klokken

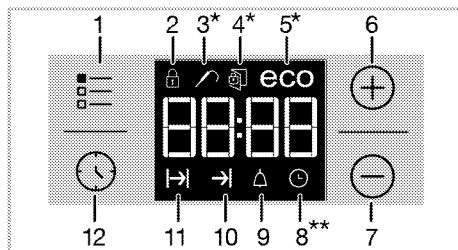

- 1 Justeringstast
- 2 Barnesikringssymbol
- 3 Kjøttsonde-symbol
- 4 Dørlås-symbol
- 5 Symbol for økonomisk tilberedning
- 6 Plusstast
- 7 Minustast
- 8 Klokkesymbol
- 9 Alarmsymbol
- 10 Symbol for slutt på koketid
- 11 Koketidsymbol
- 12 Programtast

* (Denne funksjonen er valgfri. Den finnes kanskje ikke på produktet ditt.)

** Symbolets plassering på displayet kan variere avhengig av produktmodellen.

i Maksimal tid som kan stilles for slutt på kokeprosess er 5 timer og 59 minutter.

Programmet kanselleres ved strøbrudd. Du må reprogrammere ovnen.

i Mens du foretar en innstilling, vil relaterte symboler blinke på displayet. Du må vente i kort tid for at innstillingene skal tre i kraft.

i Hvis det ikke er angitt innstillinger for tilberedning av maten, kan ikke klokkeslettet angis.

i Gjenværende tid vises hvis tilberedningstiden er stilt inn når matlagingen starter.

Funksjonstabell:



Funksjonstabellen indikerer funksjonene som kan brukes i ovnen og deres respektive maksimale og minimale temperaturer.

i Funksjoner varierer, avhengig av produktmodellen!

Matlaging ved å angi

tilberedningstid:

Du kan stille inn ovnen slik at den vil slås av ved slutten av den angitte tiden ved å stille inn tilberedningstiden på tidsuret.

1. Velg tilberedningsfunksjon.
2. Trykk på  til -symbolet vises på displayet for tilberedningstid.
3. Still inn tilberedningstiden ved hjelp av tastene **+** / **-**.





» » Etter at steketiden er stilt inn, vil -symbolet vises på skjermen.

4. Sett kokekaret inn i ovnen og still inn temperaturen ved hjelp av bryteren. Tilberedningen starter.

» Tilberedningstiden begynner sin nedtelling på displayet når tilberedningen begynner.  I noen modeller, tilberedningstiden begynner sin nedtelling på displayet når tilberedningen begynner og alle deler av tidsskive-symbolet lyser. Den innstilte tilberedningstiden er delt inn i fire like deler, og når tiden for hver del er over, slås symbolet for den delen av. Så du kan enkelt forstå forholdet mellom gjenstående tilberedningstid og total tilberedningstid.

Hvis du ønsker å angi et senere tidspunkt for sluttid:

Etter innstilling av tilberedningstid på tidsuret kan du stille inn slutten av tilberedningstiden til et senere tidspunkt. Varigheten må justeres med minst 1 minutt.

1. Velg tilberedningsfunksjon.
2. Trykk på  til -symbolet vises på displayet for tilberedningstid.
3. Still inn tilberedningstid ved hjelp av tastene **+** / **-**.
- » » Etter at steketiden er stilt inn, vil -symbolet kontinuerlig vises på skjermen.
4. Trykk på  til -symbolet vises på displayet for sluttid.

Funksjonstabell	Temperaturområde (°C)
Over- og undervarme	40-280
Viftestøttet under-/overvarme	40-280
Varmluft	40-280
"3D"-funksjon	40-280
Grill	40-280
Øko-varmluftsvifte	160-220
Undervarme	40-220

5. Trykk på **+** / **-** -tastene for å stille inn tilberedningstidens slutt.

» » Etter at steketiden er stilt inn, vil **→|** -symbolet pluss **→|** -symbolet vises på skjermen. Når matlagingen starter, forsvinner **→|** -symbolet.

6. Sett kokekaret inn i ovnen og still inn temperaturen ved hjelp av bryteren. Tilberedningen starter.

» **Ovnens tidsur beregner oppstartstiden ved å trekke tilberedningstiden fra slutten av den tilberedningstiden du har stilt inn.** Valgt driftsmodus aktiveres når oppstartstiden for tilberedningen har kommet og ovnen varmes opp til innstilt temperatur. Den opprettholder denne temperaturen inntil sluttiden for tilberedningen.

» Tilberedningstiden begynner sin nedtelling på displayet når tilberedningen begynner. **⦿** I noen modeller, tilberedningstiden begynner sin nedtelling på displayet når tilberedningen begynner og alle deler av tidskive-symbolet lyser. Den innstilte tilberedningstiden er delt inn i fire like deler, og når tiden for hver del er over, slås symbolet for den delen av. Så du kan enkelt forstå forholdet mellom gjenstående tilberedningstid og total tilberedningstid.

7. Etter at tilberedningsprosessen er fullført, dukker **"End"** opp på displayet og tidsuret sender ut en advarsel i form av et lydsignal.

8. Alarmsignalet vil høres i to minutter. Du kan trykke på en hvilken som helst knapp for å stoppe alarmen. Alarmen vil slås av, og den forhåndsinnstilte temperaturen vil vises.

i Hvis du trykker på en eller annen tast mot slutten av lydsignalet, vil ovnen starte opp drift igjen. Drei temperaturbryteren og funksjonsbryteren til **"0"** (av-) posisjon for å slå av ovnen for å hindre at ovnen settes i gang igjen når advarselen (signalet) er over.

Aktiver barnesikring

Du kan bruke barnesikringsfunksjonen for å forsikre deg om at produktet ikke brukes utenfor din kontroll.

1. Trykk på **⋮** til **⏏**-symbolet vises på displayet.

» **«OFF»** vises på displayet.

2. Trykk på **+** for å aktivere barnesikringen.

» Når barnesikringen er aktivert, vises **«On»** på displayet og **⏏**-symbolet forblir tent. Mens funksjonsknappen er i posisjon **0**, vil **⏏** vises på displayet. Når funksjonsknappen dreies, vises **«STOP»** på displayet. Produktet tilbereder ikke.

i Mens barnesikring er aktivert, kan ikke digitale klokketaster brukes, og produktet tilbereder ikke. Tastelåsen blir ikke kansellert i tilfelle strømbrudd.

Deaktivere barnesikringen

1. Trykk på **⋮** til **⏏**-symbolet vises på displayet.

» **«On (På)»** vil vises på relatert display.

2. Deaktiver barnesikringen ved å trykke på **-**.



» **«Off»** vises så snart barnesikringen er deaktivert.

Stille inn alarmklokken

Du kan bruke tidsuret på produktet for alle advarsler eller påminnelser utenfor kokeprogrammet.

Alarmklokken har ingen påvirkning på funksjonene til ovnen. Den brukes kun som en advarsel. For eksempel er det

nyttig hvis du ønsker å vende maten i ovnen på et bestemt tidspunkt. Tidsuret vil høres på slutten av den innstilte tiden.

1. Trykk på  til -symbolet vises på displayet.

i Maksimal alarmtid kan være 23 timer og 59 minutter.

2. Still inn alarmen med **+** / **-**-knappene.

i Funksjonstaster for alarmtone, klokkeslett, lysstyrke på skjermen og temperaturtastene skal stå i 0 (AV)-posisjonen.

» -symbolet vil forbli tent, og alarmtiden vil vises på displayet når alarmtiden er stilt inn.



3. På slutten av alarmtiden, vil -symbolet begynne å blinke, og et alarmsignal høres.

Slå av alarmen

1. Alarmsignalet vil høres i to minutter. Du kan trykke på en hvilken som helst knapp for å stoppe alarmen.

» Alarmen vil slås av, og den aktuelle tiden vil vises.

Avbryte alarmen

1. Trykk på  til -symbolet vises på displayet for å avbryte alarmen.

2. Trykk og hold **-**-knappen nede til «00:00» vises.

i Alarmtiden vil vises. Hvis alarmtiden og tilberedningstiden stilles inn samtidig, vil den korteste tiden vises.

Endre alarmtone



1. Trykk på  til "b-1" eller "b-2" eller "b-3" vises.

2. Still inn ønsket alarmtone ved hjelp av tastene **+** / **-**-tastene.

3. Bekreft med , eller den tiden du har stilt inn vil bli aktivert i løpet av kort tid.

Endre klokkeslett

For å endre tidspunktet du har stilt inn tidligere:

1. Trykk på  til -symbolet vises på displayet.

2. Still inn tiden på dagen ved hjelp av tastene **+** / **-**.

3. Den tiden du har stilt inn, vil bli aktivert i løpet av kort tid.

Still inn lysstyrken på skjermen

(Denne funksjonen er valgfri. Den finnes kanskje ikke på produktet ditt.)

1. Trykk  til d-01 eller d-02 eller d-03 vises på skjermen for lysstyrke.

2. Still inn ønsket lysstyrke ved hjelp av **+** / **-**-tastene.

» Den tiden du har stilt inn, vil bli aktivert i løpet av kort tid.

Sparemodus

Du kan spare energi med sparemodus mens du utfører matlaging ved å stille inn tilberedningstiden i ovnen.

Dette moduset fullfører matlaging med den indre temperaturen i ovnen ved å slå av oppvarmingssystemet før slutten av tilberedningstiden.

Aktivering av sparemodus

1. Berør -symbolet til **eco**-symbolet dukker opp på skjermen.

» «Off» vil vises på displayet.

2. Aktiver sparemodus ved å trykke på **+**-tasten.

» Når tastelåsen er aktivert, vises "On" på displayet og **eco**-symbolet fortsetter å lyse

Deaktivering av sparemodus

1. Trykk -symbolet til **eco**-symbolet vises på displayet.

» «On» vil vises på displayet.

2. Deaktiver sparemodus ved å trykke på **-**-tasten.

» "Off" vises så snart tastelåsen er deaktivert.





















i Ekonomik fan çalışma modunda (ürününüzde varsa) enerji tasarrufu için fırın lambası yanmaz.

Baking og steking

i 1. hylle på ovnsstativet er nederste stativ.

Tidstabell for matlaging

i Timingene i denne oversikten er beregnet som en guide. Tidene kan variere på grunn av temperaturen på mat, tykkelse, type og etter dine preferanser for koking.

Rett	Antall brett	Tilbehold for bruk	Driftsmodus	Stativstilling	Temperatur (°C)	Steketid (ca. i min.)
Kaker på brett	Ett brett	Standardbrett*		3	180	25 ... 30
Kaker i form	Ett brett	Kakeform på rist**		2	180	40 ... 50
Småkaker	Ett brett	Standardbrett*		3	160	25 ... 35
	Ett brett	Standardbrett*		3	150	30 ... 40
	To brett	1-Bakebrett* 3-Standardbrett*		1 - 3	150	35 ... 50
	Tre brett	1-Standardbrett* 3-Bakebrett* 5-Dypt brett*		1 - 3 - 5	150	35 ... 50
Sukkerbunn	Ett brett	Rund kakeform med en diameter på 26 cm på rist**		3	160	25 ... 35
	Ett brett	Rund kakeform med en diameter på 26 cm på rist**		2	150	30 ... 40
	To brett	1-Rund kakeform med en diameter på 26 cm på rist** 4-Rund kakeform med en diameter på 26 cm på kakebrett**		1 - 4	150	35 ... 45
Kjeks	Ett brett	Bakebrett*		3	180	25 ... 30
	To brett	1-Bakebrett* 3-Standardbrett*		1 - 3	180	30 ... 40
	Tre brett	1-Bakebrett* 3-Standardbrett* 5-Dypt brett*		1 - 3 - 5	180	35 ... 45
Deigbakst	Ett brett	Standardbrett*		2	200	30 ... 40
	To brett	1-Bakebrett* 5-Standardbrett*		1 - 5	200	45 ... 55
	Tre brett	1-Bakebrett* 3-Standardbrett* 5-Dypt brett*		1 - 3 - 5	200	55 ... 65
Rik bakst	Ett brett	Standardbrett*		2	200	25 ... 35
	To brett	1-Bakebrett* 3-Standardbrett*		1 - 3	200	35 ... 45
	Tre brett	1-Bakebrett* 3-Standardbrett* 5-Dypt brett*		1 - 3 - 5	190	45 ... 55
Gjærdeig	Ett brett	Standardbrett*		2	200	35 ... 45
Lasagne	Ett brett	Rektangulær glass-/metallpanne på rist**		2 - 3	200	30 ... 40
Pizza	Ett brett	Standardbrett*		2	200 ... 220	15 ... 20

Rett	Antall brett	Tilbehør for bruk	Driftsmodus	Stativstilling	Temperatur (°C)	Steketid (ca. i min.)
Biffsteik (hel) /Steik	Ett brett	Standardbrett*		3	25 min. 250/max, deretter 180 ... 190	100 ... 120
Lammelår (gryte)	Ett brett	Standardbrett*		3	25 min. 250/max, deretter 190	70 ... 90
	Ett brett	Standardbrett*		3	25 min. 250/max, deretter 190	60 ... 80
Stekt kylling (1,8-2 kg)	Ett brett	Standardbrett*		2	15 min. 250/max, deretter 180 ... 190	60 ... 80
	Ett brett	Standardbrett*		2	15 min. 250/max, deretter 180 ... 190	60 ... 80
Kalkun (5.5 kg)	Ett brett	Standardbrett*		1	25 min. 250/max, deretter 180 ... 190	150 ... 210
	Ett brett	Standardbrett*		1	25 min. 250/max, deretter 180 ... 190	150 ... 210
Fisk	Ett brett	Standardbrett*		3	200	20 ... 30
	Ett brett	Standardbrett*		3	200	20 ... 30

Det anbefales å utføre forhåndsoppvarming av alle matlag.
* Dette utstyret leveres kanskje ikke med produktet.
** Dette utstyret leveres ikke med produktet. Dette utstyret er kommersielt tilgjengelig.

Matlagingstabell for testretter

Rettene i denne matlagingstabellen er utarbeidet i henhold til EN 60350-1 for å

gjøre det enklere for kontrollinstitusjoner å teste produktet.

Rett	Antall brett	Tilbehør for bruk	Driftsmodus	Stativstilling	Temperatur (°C)	Steketid (ca. i min.)
Shortbread	Ett brett	Standardbrett*		3	140	20 ... 30
	Ett brett	Standardbrett*		3	140	20 ... 30
	To brett	1-Standardbrett* 3-Bakebrett*		1 - 3	140	20 ... 30
	Tre brett	1-Standardbrett* 3-Bakebrett* 5-Dypt brett*		1 - 3 - 5	140	25 ... 35
Småkaker	Ett brett	Standardbrett*		3	160	25 ... 35
	Ett brett	Standardbrett*		3	150	30 ... 40
	To brett	1-Bakebrett* 3-Standardbrett*		1 - 3	150	35 ... 50
	Tre brett	1-Standardbrett* 3-Bakebrett* 5-Dypt brett*		1 - 3 - 5	150	35 ... 50
Sukkerbunn	Ett brett	Rund kakeform med en diameter på 26 cm på rist**		3	160	25 ... 35
	Ett brett	Rund kakeform med en diameter på 26 cm på rist**		2	150	30 ... 40

Brett	Antall brett	Tilbehør for bruk	Driftsmodus	Stativstilling	Temperatur (°C)	Steketid (ca. i min.)
	To brett	1-Rund kakeform med en diameter på 26 cm på rist** 4-Rund kakeform med en diameter på 26 cm på kakebrett**		1 - 4	150	35 ... 45
Eplepai	Ett brett	Rundt svart metallfat med en diameter på 20 cm på rist**		2	180	50 ... 60
	Ett brett	Rundt svart metallfat med en diameter på 20 cm på rist**		2	170	50 ... 60
	To brett	1-Rundt svart metallfat med en diameter på 20 cm på rist** 4-Rundt svart metallfat med en diameter på 20 cm på kakebrett**		1 - 4	170	50 ... 60

Det anbefales å utføre forhåndsoppvarming av alle matslag.

* Dette utstyret leveres kanskje ikke med produktet.

** Dette utstyret leveres ikke med produktet. Dette utstyret er kommersielt tilgjengelig.

øko-varmluftsvifte



Ikke endre tilberedningstemperaturen etter at tilberedningen starter i øko-varmluftsvifte-modus.



Ikke åpne døren under matlaging i modusen øko-varmluftsvifte-modus. Hvis døren ikke åpnes, optimaliseres innertemperaturen for å spare energi, og kan være annerledes enn den som vises.

Brett	Antall brett	Tilbehør for bruk	Stativstilling	Temperatur (°C)	Steketid (ca. i min.)
Småkaker	Ett brett	Standardbrett*	3	160	35 ... 45
Kjeks	Ett brett	Standardbrett*	3	180	25 ... 35
Deigbakst	Ett brett	Standardbrett*	3	200	45 ... 55
Rik bakst	Ett brett	Standardbrett*	3	200	35 ... 45

* Dette utstyret leveres kanskje ikke med produktet.

Baketips for kake

- Hvis kaken er for tørr, øk temperaturen med 10 °C og reduser steketiden.
- Hvis kaken er våt, bruk mindre væske eller senk temperaturen med 10 °C.
- Hvis kaken er for mørk på toppen, plasser den på en lavere hylle, senk temperaturen og øk steketiden.
- Hvis den er godt stekt på innsiden, men klisset på utsiden, bruk mindre væske, senk temperaturen og øk steketiden.

Bakevaretips

- Hvis bakevarene er for tørre, øk temperaturen med 10 °C og reduser steketiden. Damp deiglagen med en saus som består av melk, olje, egg og yoghurt.
- Hvis bakevarene tar for lang tid til å bake, vær ekstra oppmerksom på tykkelsen på bakevarene du har tilberedt ikke overskrider dybden på brettet.
- Hvis den øvre siden av bakevarene blir brune, men den lavere delen ikke er stekt, se til at sausmengden du har

brukt til bakevarene ikke er for lang mot bunnen av bakevarene. Prøv å spre sausen jevnt mellom deiglagene og på toppen av bakevarene for en jevn bruning.

i Stek baksten i overensstemmelse med modus og temperatur som finnes i koketabellen. Hvis den nedre delen fortsatt ikke brunes nok, plasser den på en lavere hylle neste gang.

Tips for koking av grønnsaker

- Hvis grønnsaksretten mister all væske og blir for tørr, tilbered den i en panne med lokk i stedet for et brett. Lukkede kar vil beholde saften i retten.
- Hvis en grønnsaksrett ikke blir kokt, kok grønnsakene på forhånd, eller klargjør dem som hermetisert mat og legg dem i ovnen.

Slik bruker du grillen

! Lukk ovnsdøren under grilling. Varme overflater kan forårsake forbrenninger!

Slå på grillen

1. Vri funksjonsknotten til ønsket grillsymbol.
2. Velg deretter ønsket grilltemperatur.
3. Ved behov utfør en forhåndsoppvarming i omtrent 5 minutter.

» Ovnen varmes opp til den justerte temperaturen og opprettholder denne. De tre ytterste animasjonslinjene for oppvarming blinker. Når temperaturen i ovnen når målverdien, stopper animasjonen og symbolet "C" vises jevnt ved siden av den angitte temperaturen.

Slå av grillen

1. Vri funksjonsknotten til Av-stillingen (topp).



Mat som ikke egner seg til grilling medfører brannfare. Grill kun mat som egner seg for intensiv grillvarme. Ikke plasser maten for langt bak i grillen. Dette er det varmeste området, og fet mat kan ta fyr.

Tidstabell for grilling

Grilling med elektrisk grill

Mat	Tilbehold for bruk	Stativstilling	Anbefalt temperatur (°C)**	Grilltid (omtrent)
Fisk	Rist	4...5	250	20...25 min. #
Oppskåret kylling	Rist	4...5	250	25...35 min.
Lammekoteletter	Rist	4...5	250	20...25 min.
Roastbeef	Rist	4...5	250	25...30 min. #
Kalvekoteletter	Rist	4...5	250	25...30 min. #
Toast *	Rist	4	250	1...3 min.

avhengig av tykkelse

*Forvarm i fem minutter

**Hvis grilltemperaturen til produktet ikke kan justeres, vil grillen fungere ved den anbefalte temperaturen.

Rettene i denne matlagingstabellen er gjort for å gjøre det enklere for kontrollinstitusjoner utarbeidet i henhold til EN 60350-1 for å teste produktet.

Mat	Tilbehold for bruk	Stativstilling	Temperatur (°C)	Steketid (ca. i min.)
Toastbrød	Rist	4	250	1...3 min.
Kjøttboller (storfe) - 12 stykker	Rist	4	250	25...35 min.

Vend maten etter 2/3 av den totale steketiden.

Det anbefales å forvarme ovnen i ca. 5 minutter for alle typer mat som skal grilles.

6 Vedlikehold og stell

Generell informasjon

Levetiden på produktet blir lengre og problemer som oppstår hyppig, reduseres hvis det rengjøres ved regelmessige intervaller.

! Koble produktet fra strømforsyningen før start av vedlikehold og rengjøring. Det er fare for elektrisk sjokk!

! La produktet kjøles ned før rengjøring. Varme overflater kan forårsake forbrenninger!

- Rengjør produktet grundig etter hver gangs bruk. På denne måten er det lettere å fjerne kokerester, og dermed unngås det at de brenner fast neste gang produktet brukes.
- Ingen spesielle rengjøringsmidler er nødvendige for å rengjøre produktet. Bruk varmt vann med flytende vaskemiddel, en myk klut eller svamp til å rengjøre produktet og tørke det med en tørr klut.
- Sikre alltid at overflødig væske tørkes godt av etter rengjøring og at alt søl tørkes opp umiddelbart.
- Ikke bruk rengjøringsmidler som inneholder syre eller klorid til å rengjøre overflatene i rustfritt stål eller inox, samt håndtaket. Bruk en myk klut med et flytende rengjøringsmiddel (ikke skurende) til å tørke rent på disse delene, pass på å tørke i én retning.

i Overflaten kan skades av rengjøringsmidler eller rengjøringsmaterialer. Ikke bruk aggressive rengjøringsmidler, rengjøringspulver/kremer eller skarpe gjenstander under rengjøring.

i Ikke bruk damprengjøringsmaskiner til å rengjøre apparatet, da dette kan føre til elektrisk støt.

Rengjøring av kontrollpanel

Rengjør kontrollpanelet og bryterne med en våt klut, og tørk så de blir tørre.

i Hvis produktet ditt er utstyrt med knapper/brytere, må du ikke fjerne kontrollbryterne for å rengjøre kontrollpanelet. Kontrollpanelet kan skades!

Rengjøre ovnen

Rengjøre sideveggen(Varierer, avhengig av produktmodellen.)

(Denne funksjonen er valgfri. Den finnes kanskje ikke på produktet ditt.)

1. Fjern frontdelen av sidestøtten ved å trekke det i motsatt retning av sideveggen.
2. Fjern sidestativet helt ved å trekke det mot deg.

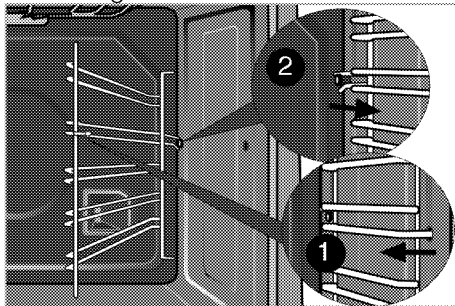

Katalytiske vegger

(Denne funksjonen er valgfri. Den finnes kanskje ikke på produktet ditt.)

Produktets indre sidevegger (A) og/eller bakvegg (B) kan være belagt med katalytisk emalje. Katalytiske vegger har en matt, lys farge og porøs overflate. De katalytiske veggene i ovnen må ikke rengjøres. Takket være deres perforerte struktur absorberer katalytiske overflater fett, og når overflaten er fylt med fett, starter de å skinne. I dette tilfellet, så er det anbefalt å bytte delene.

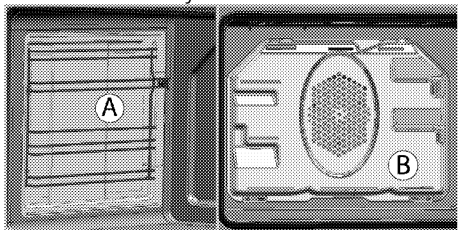

Enkel damprengjøring

Sikrer enkel rengjøring ved at smusset (om det ikke har gått for lang tid) mykes opp av dampen som dannes i ovnen og av vanndråpene som kondenseres på de indre overflatene i ovnen.

1. Fjern alt tilbehør fra ovnen.
2. Hell 500 ml vann opp i ovnsbrettet, og sett brettet på nivå 2 i ovnen.

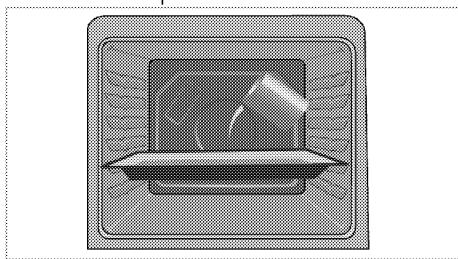

3. Still ovnen til enkel damprengjøring-modus, og la den gå på 100 °C i 25 minutter.
4. Åpne døren og tørk av overflatene inne i ovnen med en fuktig svamp eller klut.
5. Bruk varmt vann med flytende vaskemiddel, en myk klut eller svamp

til å fjerne gjenstridig smuss, og tørk med en tørr klut.

i I løpet av den enkle damprengjøringsmodusen vil vannet som er plassert på brettet for å myke opp skitt/smuss i ovnsrommet fordampe og kondensere i ovnsrommet og det indre glasset av ovnsdøren, derfor kan vannet dryppe når ovnsdøren blir åpnet. Tørk av kondens så snart ovnsdøren blir åpnet.

Pyrolyserengjøring

! Varme overflater kan forårsake forbrenninger!

Ikke berør produktet ved selvrengjøring og hold barn på avstand fra utstyret. Vent i minst 30 minutter før du fjerner restene.

Ovnen er utstyrt med selvrengjørende pyrolysefunksjon. Ovnen varmes opp til omtrent 420-480 °C, og smuss brennes til aske. En sterk røykutvikling kan forekomme. Sørg for god ventilasjon. Pyrolyse skal brukes etter omtrent hver 10. ovnsbruk.

1. Fjern alt tilbehør fra ovnen. På modeller med sidestativ må sidestativene også tas ut. Hvis produktet er utstyrt med et pyrolysesikkert tilbehør (tåler selvrengjøring ved høy temperatur), trenger du ikke ta dette tilbehøret ut av ovnen.
2. Før rengjøringszyklusen skal smuss fjernes fra de ytre overflatene og ovnens indre med en fuktig klut.

i Ikke rengjør dørpakningen. Fiberglasstetningen er svært sensitiv og kan lett skades. Ved skade på ovnsdørens pakning skal denne skiftes ut med en ny fra autorisert service.



3. "Pyrolyse"  Velg pyrolysefunksjonen (selvrensjøring).

P2:00-symbolet blinker på displayet.

4. Still temperaturbryteren til den høyeste «**max**» (**maksimums**)-temperaturen.

5. Når pyrolysefunksjonen starter, lyser **P2:00** konstant og begynner å telle ned.

6. Økonomisk pyrolysefunksjon er kortere enn vanlig pyrolyse. Du kan bruke den økonomiske pyrolysefunksjonen i den lett skitne ovnen.

 Aktivering av den økonomiske pyrolysefunksjonen: Hvis Eco-modus er aktivert i Innstillingene, vil økonomisk pyrolyse allerede være aktivert. **P1:30** vises på displayet. Hvis Eco-funksjonen ikke er aktivert i Innstillinger, kan du velge  funksjon og deretter aktivere den med **+/-**-knappene.



 Pyrolytisk selvrensing vil ikke starte hvis temperaturknappen ikke er satt til maksimal verdi.

7. Selvrensjøringstiden vises på displayet.

Denne varigheten kan ikke justeres.

Slutten av selvrensjøringssyklusen kan justeres.

8. Ovnsdøren kan ikke åpnes, og

 låssymbolet vises på tidsvisningen under selvrensjøring. Den holder seg låst en tid etter at pyrolysefunksjonen er ferdig. Ikke bryt opp dørlåsen med håndtaket før låsesymbolet  forsvinner.

9. Ovnen avgir et lydsignal når rengjøringen er ferdig, og det står End (Slutt) i displayet.

10. Når End (Slutt) vises, avslutter du prosessen ved å stille inn funksjons-

og temperaturknappene til 0 (AV) posisjon.

11. Etter en rengjøringssyklus skal smussavleiringene fjernes med eddikvann.

 Når pyrolysefunksjonen er fullført, vil dørlåsen være aktiv til ovnen er avkjølt til en passende temperatur. Hvis du vil tilberede noe under denne prosessen, vises «**Hot**» og matlaging er ikke tillatt.

Rengjør ovnsdøren

Før å rengjøre ovnsdøren bruk varmt vann med flytende vaskemiddel, en myk klut eller svamp til å rengjøre produktet og tørke det med en tørr klut.

 Ikke bruk aggressive skurende rengjøringsmidler eller skraper for å rengjøre ovnsdøren. De kan ripe opp overflaten og ødelegge glasset.

Fjerne ovnsdøren

1. Åpne front døren (1).

2. Åpne klemmene ved hengselhuset (2) på høyre og venstre side av frontdøren ved å trykke dem ned slik som vist på figuren.

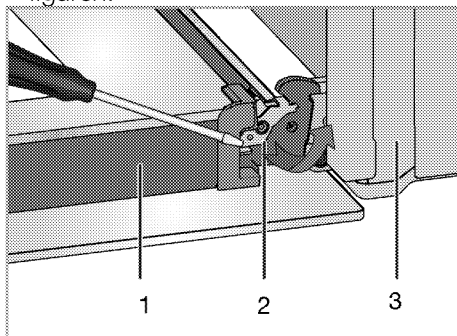

1 Dør

2 Hengselås(lukket posisjon)

3 Ovn

4 Hengselås(åpnet stilling)

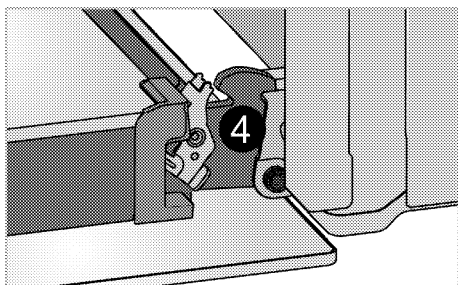

3. Flytt frontdøren til halvveis.

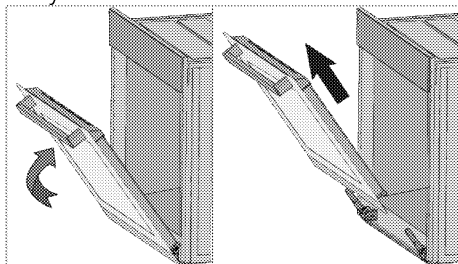

4. Fjern frontdøren ved å trekke den oppover for å frigjøre den fra høyre og venstre hengsler.

i Trinnene som utføres under fjerningsprosessen skal utføres i motsatt rekkefølge for å installere døren. Ikke glem å lukke klemmene ved hengselhuset ved remontering av døren.

Fjerne dørens indre glass

(Denne funksjonen er valgfri. Den finnes kanskje ikke på produktet ditt.)

Det indre glasspanelet på ovnsdøren kan fjernes for rengjøring. Opne ovnsdøren.

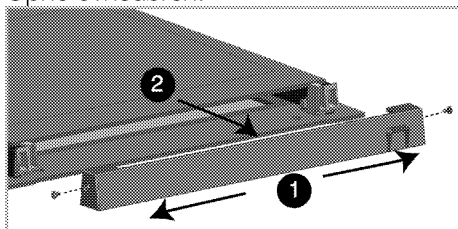

Skruløs skruene på siden av plastdelen (mot 1).

Trekk mot deg og ta av plastdelen som er installert på øvre del av frontdøren.

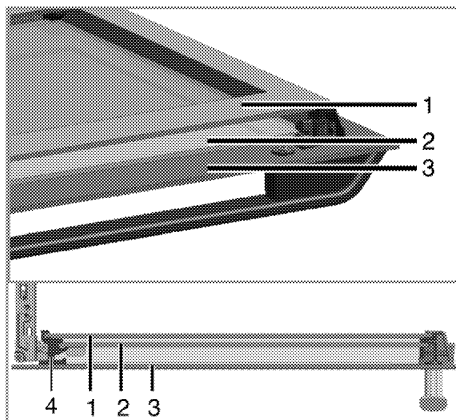

- 1 Innerste glasspanel
- 2 Indre glasspanel
- 3 Ytre glasspanel
- 4 Plastglasspanelåpning - nedre

Slik som illustrert på figuren, løft det innerste glasspanelet (1) litt i retning av **A** og trekk det ut i retning av **B**.

Gjenta den samme prosedyren for å fjerne det indre glasspanelet (2).

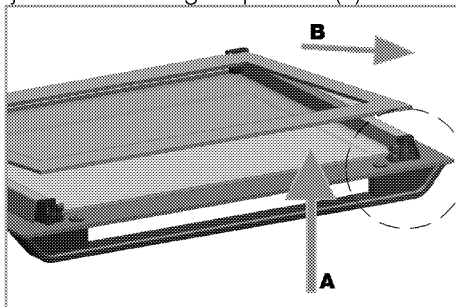

Det første trinnet for å sette sammen døren igjen er å reinstallere det indre glasspanelet (2).

Slik som illustrert på figuren, plasser det avfasede hjørnet på glasspanelet slik at det vil være i det avfasede hjørnet av plaståpningen.

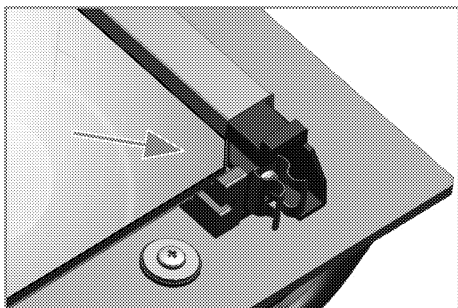

Det indre glasspanelet (2) må installeres i plaståpningen i nærheten av det innerste glasspanelet (1).

Ved installering av det innerste glasspanelet (1), se til at den trykte siden på panelet vender mot det indre glasspanelet.

Det er viktig å plassere det nedre hjørnet på det indre glasspanelet inn i den nedre plaståpningen.

Skyv plastdelen mot rammen inntil du hører et "klikk". Fest plastdelen ved å sette de to skruene inn i sporene på sidene.

Utskifting av ovnspæren

! Før du skifter ut ovnspæren, pass på at produktet er frakoblet strømkilden og nedkjølt for å unngå risikoen for elektrisk støt. Varme overflater kan forårsake forbrenninger!

i I denne ovnen brukes en glødelampe med en effekt på mindre enn 40 W, en høyde på mindre enn 60 mm, en diameter på mindre enn 30 mm eller en halogenlampe med sokkel type G9, en effekt på mindre enn 60 W. Lampene er egnet for bruk ved temperaturer over 300 ° C. Ovnslamper kan fås fra autoriserte serviceagenter eller teknikere med lisens.

i Posisjonen på lampen kan variere fra figuren.

i Lampen som brukes i dette apparatet er ikke egnet til belysning av rom i husholdningen. Formålet med denne lampen er å hjelpe brukeren til å kunne se maten.

i Lampene som brukes i dette apparatet skal kunne tåle ekstreme fysiske tilstander slik som temperaturer på over 50 °C.

Hvis ovnen din er utstyrt med en rund pære:

1. Koble produktet fra strømforsyningen.
2. Drei glassdekslet mot klokken for å fjerne det.

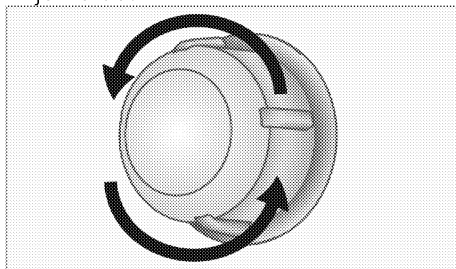

3. Hvis ovnslampen er av type (A) i figuren under, tar du den ut ved å dreie den som vist og bytter den ut. Hvis den er av type (B), trekker du i den og tar den ut som vist i figuren og bytter den ut.

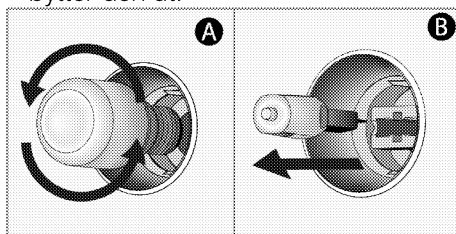

4. Sett på plass glassdekslet.

7 Feilsøking

Ovnen avgir damp når den er i bruk.

- Det er normalt at damp kommer ut under bruk. >>> *Dette er ingen feil.*

Produktet avgir metallstøy under oppvarming og nedkjøling.

- Når metalldelene varmes opp, kan de utvide seg og lage støy. >>> *Dette er ingen feil.*

Produktet virker ikke.

- Strømsikringen er defekt eller har blitt utløst. >>> *Kontroller sikringene i sikringsboksen. Ved behov, skift ut eller tilbakestill dem.*
- Produktet er ikke tilkoplek (det jordede) strømuttaket. >>> *Kontroller kontakttilkoplingen.*

Ovnslýset virker ikke.

- Ovnslampen er defekt. >>> *Skift ut ovnspæren.*
- Strømmen er frakoblet. >>> *Kontroller om det finnes strøm. Kontroller sikringene i sikringsboksen. Ved behov, skift ut eller tilbakestill sikringene.*

Ovnen varmes ikke opp.

- Er kanskje ikke stilt til en bestemt tilberedningsfunksjon og/eller temperatur. >>> *Still ovnen til en bestemt tilberedningsfunksjon og/eller temperatur.*
- På modeller som er utstyrt med en timer, er ikke timeren justert. >>> *Juster tiden. (På produkter med mikrobølgeovn kontrollerer timeren kun mikrobølgeovnen.)*
- Strømmen er frakoblet. >>> *Kontroller om det finnes strøm. Kontroller sikringene i sikringsboksen. Ved behov, skift ut eller tilbakestill sikringene.*

(På modeller med timer) Klokkevisningen blinker eller klokkesymbolet er på.

- Et tidligere strøbrudd har forekommet. >>> *Juster tiden/slå av og deretter på produktet.*



Forhør deg med den autoriserte serviceagenten eller forhandleren der du har kjøpt produktet hvis du ikke kan ordne problemet selv om du har gjennomført instruksjonene i dette avsnittet. Gjør aldri forsøk på å reparere et defekt produkt selv.

Blomberg

Inbyggd ugn

Bruksanvisning



SV

Läs denna bruksanvisning först!

Bästa kund,

Tack för att du har valt att köpa en Blomberg-produkt. Vi hoppas att du får ut maximalt från produkten som har tillverkats med hög kvalitet och toppmodern teknik. Läs hela den här bruksanvisningen och alla andra medföljande dokument noggrant innan du använder produkten och behåll den för framtida referens. Om du ger produkten till någon annan ska du se till att bruksanvisningen också följer med. Följ alla varningar och informationen i bruksanvisningen.

Kom ihåg att den här bruksanvisningen även kan gälla flera andra modeller. Skillnader mellan modeller är uttryckligen angivna i den här bruksanvisningen.

Förklaring av symboler

I den här bruksanvisningen används följande symboler:



Viktig information eller användbara användartips.



Varning för situationer som kan vara livsfarliga eller farliga för egendom.



Varning för elektrisk stöt.



Varning för brandrisk.



Varning för heta ytor.



Arçelik A.Ş.

Karaağaç caddesi No:2-6
34445 Sütlüce/Istanbul/TURKEY

Made in TURKEY

1 Viktiga instruktioner och varningar för säkerhet och miljö 4

Allmän säkerhet	4
Elsäkerhet.....	5
Produktsäkerhet.....	6
Avsedd användning.....	8
Barnsäkerhet	8
Avfallshantering av den uttjänta produkten	9
Avfallshantering av emballage.....	9

2 Allmän Information 10

Översikt.....	10
Förpackningens innehåll.....	11
Tekniska specifikationer.....	12

3 Installation 13

Före installationen	13
Installation och anslutning	15
Framtida transport.....	17

4 Förberedelser 18

Tips för att spara energi.....	18
Initial användning.....	18

Tidsinställning	18
Den första rengöringen av produkten	18
Initial uppvärmning.....	19

5 Så här använder du ugnen20

Allmän information om bakning, stekning och grillning.....	20
Så här använder du den elektriska ugnen	21
Användningslägen.....	21
Använda ugnsklockan	23
Tabell över tillagningstider.....	26
Så här förbereder du grillen	29
Tabell för tillagningstider för grillning..	30

6 Underhåll och rengöring 31

Allmän information	31
Rengöra kontrollpanelen	31
Rengöra ugnen	31
Ta bort ugnsluckan.....	33
Ta bort luckans innerglas	34
Byta ugnslampan.....	35

7 Felsökning 37

1 Viktiga instruktioner och varningar för säkerhet och miljö

Det här avsnittet innehåller säkerhetsinstruktioner som hjälper dig att undvika skador på person och egendom. Om du inte följer dessa instruktioner kommer det att göra garantin ogiltig.

Allmän säkerhet

- Den här enheten kan användas av barn från 8 år och personer med nedsatt fysisk, känslomässig eller mental förmåga, eller avsaknad av erfarenhet och kunskap om de har fått tillräcklig övervakning eller tillräckliga instruktioner gällande användning av enheten på ett säkert sätt och om de förstår vilka risker som finns inbegripna. Barn får inte leka med enheten. Rengöring och användarunderhåll får inte utföras av barn utan övervakning.
- Apparaten bör inte användas av personer (inklusive barn) med nedsatt fysisk, känslomässig eller mental förmåga, eller avsaknad av erfarenhet och kunskaper,

om de inte har genomgått utbildning eller fått instruktioner.

Barn får inte leka med enheten.

- Om produkten överlämnas till någon för personligt bruk eller för andrahandsanvändning, ska man också överlämna bruksanvisningen, produktetiketter och andra relevanta dokument och delar.
- Installation och reparation måste alltid utföras av auktoriserade serviceombud. Tillverkaren kan inte hållas ansvarig för skador som uppkommit från arbete som utförts av icke auktoriserade personer och kan göra garantin ogiltig. Före installation, läs instruktionerna noggrant.
- Använd inte produkten om den är defekt eller har några synliga skador.
- Kontrollera att produktfunktionsrattarna är avstängda efter varje användning.

Elsäkerhet

- Om produkten är behäftad med fel får den inte användas om den inte repareras av det behöriga serviceombudet. Du kan få en elektrisk stöt!
- Anslut endast produkten till ett jordat uttag med spänning och skydd enligt specifikationerna i Tekniska specifikationer. Den jordade installationen ska göras av en kvalificerad elektriker medan produkten används med eller utan transformator. Vårt företag ska inte hållas ansvarigt för några problem som uppkommer på grund av att jordningen inte har skett i enlighet med lokala regler.
- Tvätta aldrig produkten genom att spruta eller hälla vatten på den! Du kan få en elektrisk stöt!
- Produkten måste kopplas ur under installation, underhåll, rengöring och reparation.
- Om strömsladden är skadad måste den bytas av tillverkaren, dess serviceombud eller liknande behöriga personer för att undvika fara.
- Enheten måste installeras så att den här helt frånkopplad från nätverket. Separationen måste göras antingen via en kontakt för huvudström eller en kontakt som är inbyggd i den fasta elinstallationen, i enlighet med konstruktionsföreskrifterna.
- Den bakre ytan på ugnen blir mycket varm när den används. Se till att ingen elanslutning har kontakt med den bakre ytan, det kan orsaka skador på kopplingarna.
- Kläm inte strömsladden mellan ugnsluckan och ramen, och låt den aldrig löpa över de heta ytorna. Annars kan kabelisoleringen smälta och orsaka brand som resultat av kortslutning.
- Allt arbete med elektrisk utrustning och elsystem får bara utföras av behöriga fackmän.
- Vid skada slår du av produkten och kopplar bort den från strömkällan. För att göra detta stänger du av säkringen hemma.
- Kontrollera att säkringen är kompatibel med produkten.

Produktsäkerhet

- **VARNING:** Apparaten och dess tillbehör blir heta vid användning. Vidrör inte uppvärmningsdelarna. Barn under 8 år ska inte befinna sig i närheten om de inte är under uppsikt.
- Använd aldrig produkten vid nedsatt omdöme eller koordination på grund av alkoholintag och/eller användning av droger.
- Var försiktig vid användning av alkoholhaltiga drycker i maten. Alkohol omvandlas till ånga i höga temperaturer och kan antända om den kommer i kontakt med heta ytor.
- Se till att inga antändbara material finns i närheten av produkten, eftersom sidorna kan bli heta under användningen.
- Under användning blir apparaten het. Vidrör inte uppvärmningsdelarna inuti ugnen.
- Håll alla ventiler fria från hinder.
- Värm inte öppnade konservburkar eller glasburkar i ugnen. Trycket som bildas i burken kan göra att den spricker.
- Placera inga bakplåtar, tallrikar eller aluminiumfolie direkt på ugnens botten. Värmeackumuleringen kan skada ugnens underdel.
- Använd inte rengöringsmedel med hög slipeffekt eller vassa metallskrapor för att rengöra ugnsluckans glas, eftersom de kan repa ytan, vilket kan resultera i att glaset spricker.
- Använd inte ångrengörare för att rengöra apparaten, det kan orsaka elektrisk stöt.
- (Varierar beroende på modell.)
Placera ugnsgallret och plåten ordentligt på de falsarna
Det är viktigt att placera ugnsgallret och/eller dropplåten ordentligt på falsen. Dra ugnsgallret eller dropplåten mellan 2 skenor och se till att de är i balans innan du placerar maten på (se följande bild).

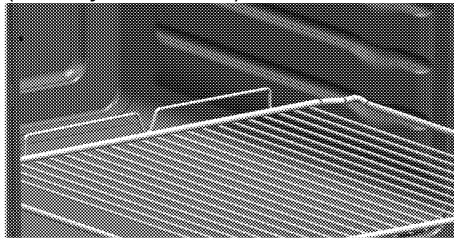

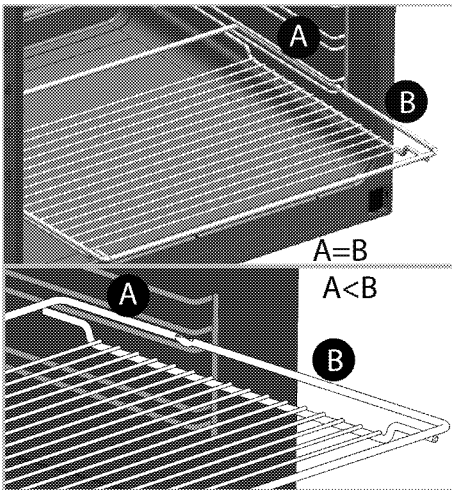

- Använd inte produkten om glaset på ugnsluckan är borttaget eller sprucket.
- Använd alltid värmetåliga ugnsvantar när du sätter in mat i eller tar ut mat från den heta ugnen.
- Placera bakplåtspappret i kokkärlet eller på ugnstillbehöret (form, galler etc.) tillsammans med maten och ställ sedan in allt i den förvärmda ugnen. Ta bort de överflödiga delarna av bakplåtspappret från ugnstillbehöret eller kärlet för att förhindra risken att överflödet vidrör ugnens värmeelement. Använd aldrig bakplåtspapper i en arbetstemperatur som är högre än det angivna värdet för bakplåtspappret. Placera

aldrig bakplåtspappret direkt på ugnens botten.

- **VARNING:** Se till att apparatens nätsladd är urkopplad eller att strömbrytaren är avstängd innan lampan byts ut för att undvika elektriska stötar.
- Innan du startar rengöringsprocessen ska du avlägsna smuts från de yttre ytorna och inre ytorna med en fuktig trasa. Alla tillbehör ska avlägsnas innan pyrolytisk rengöring utförs (även sidostegarna). Om din produkt är utrustad med ett pyrosäker-tillbehör (hårdig mot självrengörande vid höga temperaturer), behöver du inte ta bort dessa tillbehör från ugnen. se *Förpackningens innehåll, sidan 11.*
- Heta ytor kan orsaka brännskador! Rör inte vid produkten under självrengöringssteget och håll barn på avstånd från den. Vänta minst 30 minuter innan du avlägsnar fläckar.
- Under pyrolytisk rengöring kan ytorna bli hetare än vid normal användning. Håll barnen på avstånd.

- Under och efter pyrolyrens rengöring ska barn och djur hållas på avstånd från området där apparaten står tills det att apparaten har svalnat ned och rummet har vädrats fullständigt.
- Apparaten får inte placeras bakom en dekorativ dörr för att undvika överhettning.

Brandskyddsåtgärder;

- Kontrollera att kontakten sitter fast ordentligt i uttaget för att undvika gnistbildning.
- Använd inte skadade eller kapade sladdar eller förlängningsssladd, utöver originalkabeln.
- Kontrollera att vare sig vätska eller fukt förekommer på uttaget som är inkopplat i produkten.

Avsedd användning

- Den här produkten är avsedd för användning i hemmet. Kommersiell användning är inte tillrådligt.
- **VAR FÖRSIKTIG:** Den här enheten är endast till för tillagning. Den får inte användas i andra syften, exempelvis för rumsuppvärmning.

- Den här produkten ska inte användas för att värma tallrikar under grillen, hänga handdukar och disktrasor etc på handtag, eller för torkning och värmning.
- Tillverkaren ansvarar inte för någon skada som orsakas av felaktig användning eller felhantering.
- Ugnen kan användas för avfrostning, bakning, stekning och grillning av mat.

Barnsäkerhet

- **WARNING:** Tillbehören kan bli mycket heta under användning. Små barn ska hållas borta.
- Förpackningsmaterial är farliga för barn. Håll barn borta från förpackningsmaterial. Avyttra alla delar på förpackningen enligt miljöstandarder.
- Elektriska produkter är farliga för barn. Barn ska inte vara nära produkten när den används och de får inte leka med produkten.
- Placera inga föremål ovanpå apparaten som barn kan nå.
- När luckan är öppen ska du inte lägga några tunga föremål på den och inte låta

barn sätta sig på den. Ungen kan välta eller så kan luckan skadas.

Barnlås

(Denna funktion finns som tillval. Den kanske inte finns på din produkt.)

Spisen har ett barnlåssystem på ugnsluckan.

För att öppna ugnsluckan, Dra plast knappen något upp och dra i dörrhandtaget. När du stänger luckan så aktiveras barnlåset automatiskt.

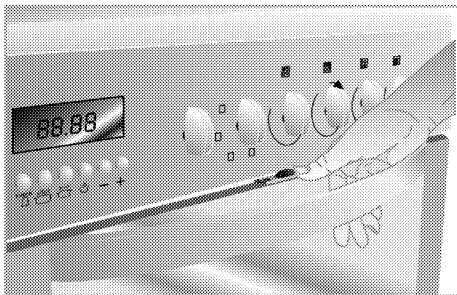

Avfallshantering av den uttjänta produkten

I enlighet med WEEE-direktivet för hantering av avfallsprodukter:



Den här produkten gäller under EU WEEE-direktivet (2012/19/EU). Den här produkten är försedd med en klassificeringssymbol för avfallshantering av elektriskt och elektroniskt material (WEEE).

Denna produkt är tillverkad med delar av hög kvalitet samt material som kan återanvändas och återvinnas. Produkten får inte slängas i hushållssoporna eller i annat avfall vid livsslut. Ta den till en återvinningsstation för elektrisk och elektronisk utrustning. Kontakta din kommun för mer information om närmaste återvinningsstation.

I enlighet med RoHS-direktivet:

Produkten du har köpt gäller under EU RoHS-direktivet (2011/65/EU). Den innehåller inga av de farliga eller förbjudna material som anges i direktiven.

Avfallshantering av emballage

- Emballaget är farligt för barn. Förvara emballaget på en säker plats utom räckhåll för barn. Emballaget till den här produkten är tillverkat av återvinningsbart material. Sortera och avfallshandtera det i enlighet med lokala lagar och regler gällande avfallshantering. Släng dem inte i hushållssoporna.

2 Allmän Information

Översikt

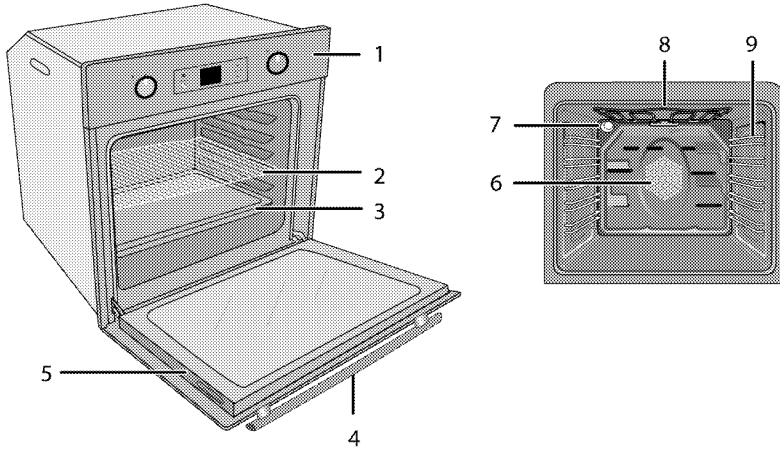

- 1 Kontrollpanel
- 2 Trådhylla
- 3 Tråg
- 4 Handtag
- 5 Lucka

- 6 Fläktmotor (bakom platta i stål)
- 7 Lampa
- 8 Övre värmeelement
- 9 Hyllpositioner

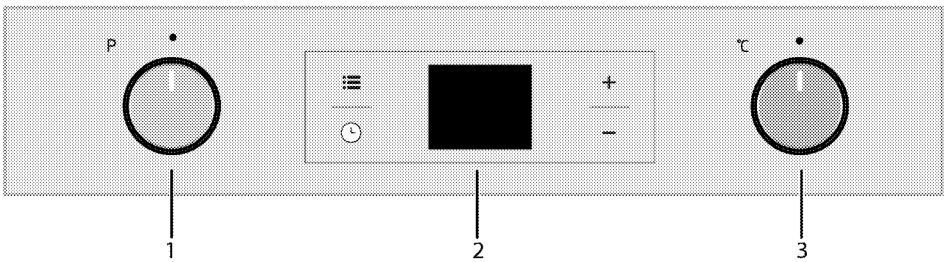

- 1 Funktionsreglage
- 2 Digital timer
- 3 Termostatreglage

Förpackningens innehåll

i Vilka tillbehör som medföljer kan variera beroende på modell. Alla tillbehör som beskrivs i den här bruksanvisningen kanske inte följer med din produkt.

1. Bruksanvisning

2. Långpanna

Används för bakverk, stora stekar, saftiga rätter och för att samla upp fett vid grillning.

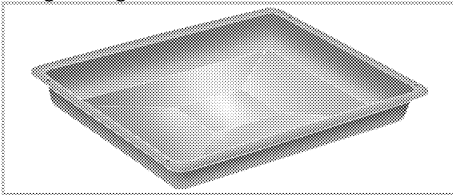

3. Kakplåt

Används för bakverk, såsom kakor och kex.

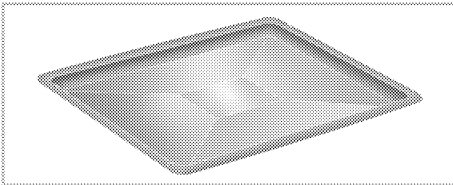

4. Galler

Används vid grillning och för att placera mat som ska bakas, grillas eller tillagas i grytliknande kärl.

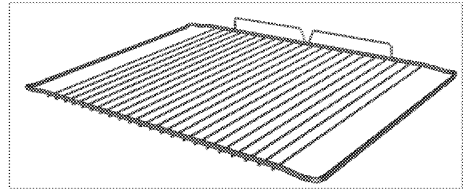
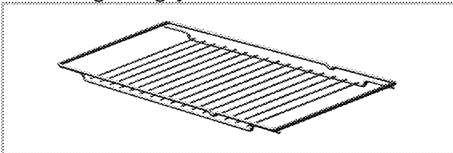

5. Placera ugnsgallret och plåten ordentligt på de teleskopiska falsarna

(Denna funktion finns som tillval. Den kanske inte finns på din produkt.)

De teleskopiska gallren gör det möjligt för dig att installera och ta bort plåtar och grillgaller på ett enkelt sätt. När du använder plåten och grillgallret med de teleskopiska gallren ska du se till att stiften i bakre delen av de teleskopiska gallren står mot kanterna på grillgallret och plåten.

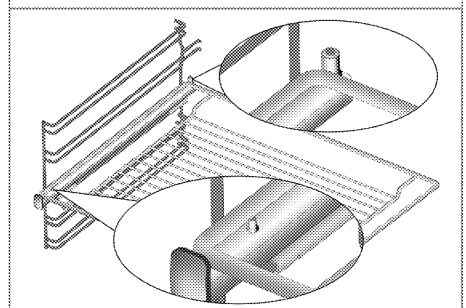
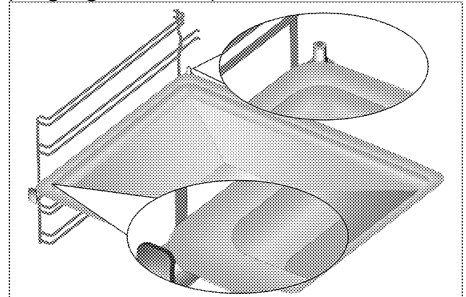

Tekniska specifikationer

Volt/frekvens	220-240 V ~ 50 Hz
Total energiförbrukning	2.5 kW
Kabeltyp/sektion	min.H05VV-FG 3 x 1.5 mm ²
Yttre mått (höjd/bredd/djup)	595 mm/594 mm/567 mm
Installationsmått (höjd/bredd/djup)	**590 eller 600 mm/560 mm/min. 550 mm
Huvudugn	Multifunktionsugn
Innerlampa	15/25 W
Grillenergiförbrukning	2.2 kW

Grundläggande information: Information om energiångivelser för elektriska ugnar anges i enlighet med EN 60350-1 / IEC 60350-1-standard. Dessa värden bestäms under standardladdning med över-undervärme eller varmluftsfunktioner (om det finns).

Energieffektivitetsklass bestäms i enlighet med följande prioritering, beroende på om produkten har funktionerna eller inte. 1-Tillagning med eko-fläkt, 2- Turbo långsamt tillagning, 3- Turbotillagning, 4- Varmlufts under/över, 5-Över- och undervärme.

** Se. *Installation, sidan 13.*

i De tekniska specifikationerna kan ändras utan föregående meddelande, för att förbättra produktens kvalitet.

i Siffrorna i den här bruksanvisningen är endast i beskrivande syfte och kanske inte exakt stämmer överens med din produkt.

i Värden på produktetiketter och i medföljande dokumentation är hämtade från laboratorieförhållanden i enlighet med relevanta standarder. Dessa värden kan variera beroende på användnings- och miljöförhållanden.

3 Installation

Produkten måste installeras av en behörig person i enlighet med gällande regler. Annars kommer garantin att bli ogiltig. Tillverkaren kan inte hållas ansvarig för skador som uppkommit från arbete som utförts av icke auktoriserade personer och kan göra garantin ogiltig.



 Förberedelse av platsen och elinstallationen för produkten ligger på kundens ansvar.

 Produkten måste installeras i enlighet med lokala lagar och regler avseende el och gas.

 Innan installation ska du kontrollera produkten visuellt att den inte är defekt. Om den här defekt ska den inte installeras. Skadade produkter kan orsaka säkerhetsrisker.

Före installationen

Enheten är avsedd för installation i kommersiellt tillgängliga köksskåp. Ett säkerhetsavstånd måste lämnas mellan enheten och köksväggarna och -möblerna. Se bilden (värden in mm).

- Ytor, syntetiska laminat och vidhäftande material måste vara värmeresistenta (minst 100 °C).
- Köksskåp måste nivåjusteras och fixeras.
- Om det finns en låda under ugnen måste en hylla installeras mellan ugnen och lådan.
- Bär enheten tillsammans med minst två personer.
- Håll tag i ugnen genom att använda skåror på ugnens båda sidor när du ska flytta den.
- Ta bort allt material och alla dokument från produktens insida innan du installerar den.
- Köksmöbeln måste stämma överens med måtten som anges i bilden nedan. I köksmöbelns bakre ända måste en öppning skäras ut efter de mått som anges i bilden nedan för att säkerställa tillräcklig ventilering.
-  Installera inte produkten intill kylskåp eller frys. Värme som produkten avger ökar energiförbrukningen för kylapparater.
-  Använd inte luckan och/eller handtaget när du lyfter eller flyttar produkten.

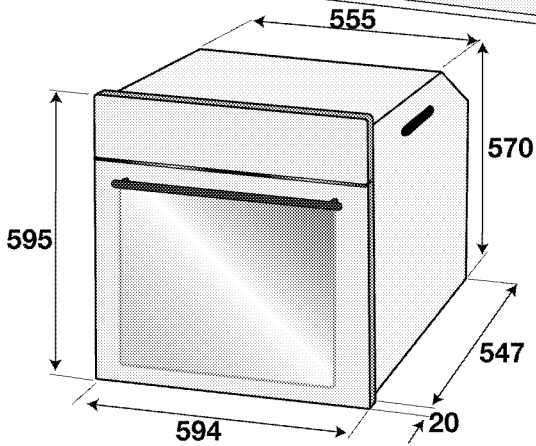
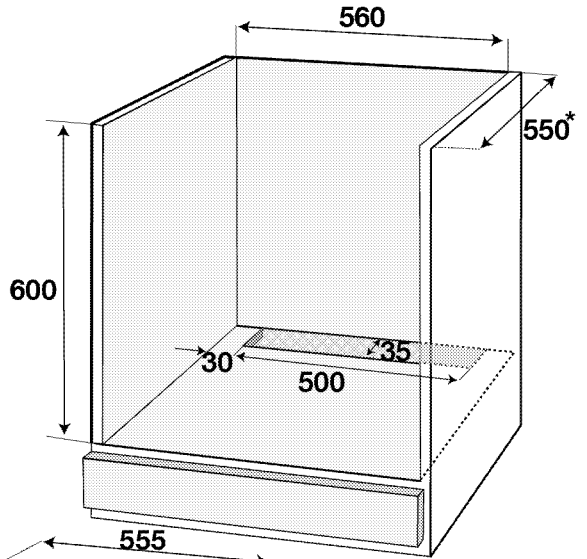
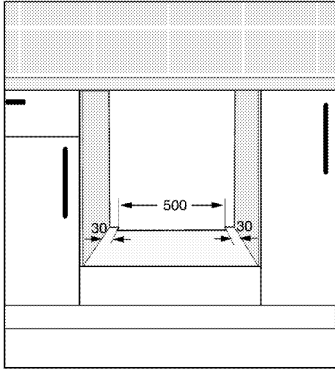
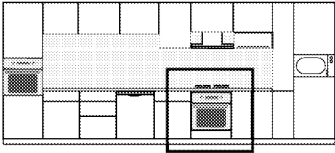

* min.

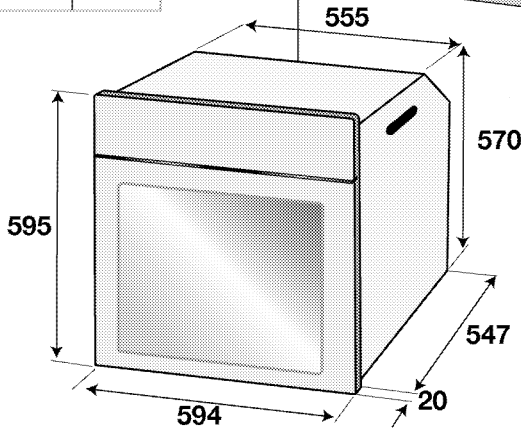
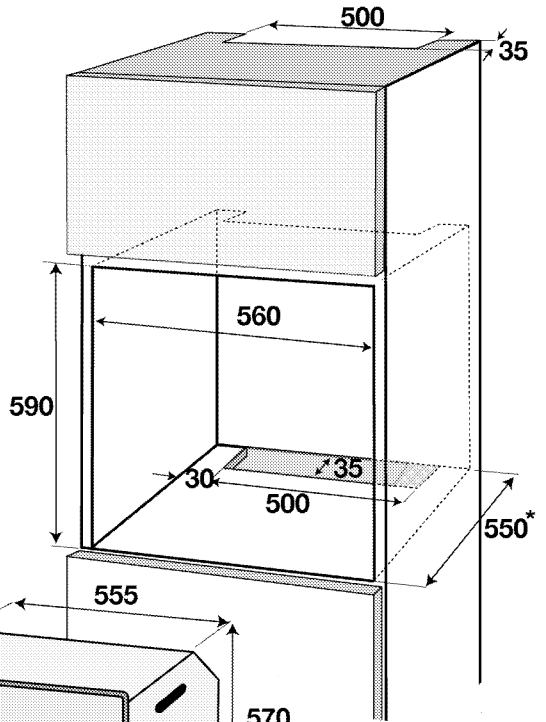
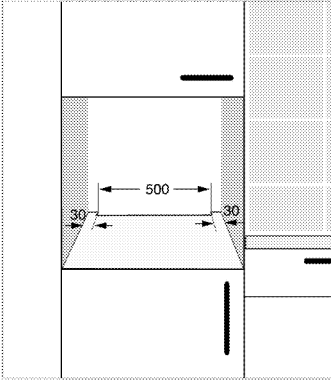
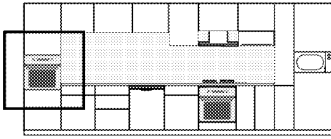

* min.

Installation och anslutning

- Produkten får bara installeras och anslutas i enlighet med gällande installationskrav.

Elanslutning

Anslut produkten till ett jordat uttag som är skyddat av en automatsäkring av lämplig kapacitet, i enlighet med "Tekniska specifikationer". Den jordade installationen ska göras av en

kvalificerad elektriker medan produkten används med eller utan transformator. Vårt företag kan inte hållas ansvarig för skador som uppstått på grund av att produkten har används utan en jordad installation, i enlighet med lokala lagar och regler.

! Produkten får endast anslutas till el av en auktoriserad och behörig person. Produktens garantiperiod starter efter en korrekt installation. Tillverkaren kan inte hållas ansvarig för skador som uppkommit från arbete som utförts av icke auktoriserade personer.

! Strömsladden får inte klämmas, böjas, klämmas eller komma i kontakt med produktens heta delar.
En skadad strömsladd måste bytas ut av en behörig elektriker. Annars finns risk för elektrisk stöt, kortslutning eller brand!

- Anslutningen måste följa nationella lagar och regler.
- Strömdata måste överensstämja med de data som anges på märkplåten på produkten. Öppna luckan på framsidan för att se märkplåten.
- Produktens strömsladd måste följa värdena i "Tekniska specifikationer".

! Koppla ur produkten från strömkällan innan du påbörjar något arbete på elinstallationen. Du kan få en elektrisk stöt!

Ansluta strömkabeln

i Vid anslutning av kablarna måste du följa de nationella / lokala elektriska föreskrifterna samt använda lämpligt uttag / ledning och stickkontakt för ugnen. Om produktens strömbegränsningar ligger utanför strömtillförselnivån till stickkontakten / ledningen, måste produkten anslutas direkt via fast elinstallation utan att använda stickkontakt / ledning.

1. Det är inte möjligt att koppla från alla poler i strömförsörjningen, en frånkopplingsenhet med minst 3 mm kontaktfri yta (säkringar, säkerhetsväxlar, kontraktor) måste vara anslutna och alla poler på denna frånkopplingsenhet måste vara angränsande till (inte ovan) produkten enligt med IEE-direktiven. Om instruktionerna inte följs kan det orsaka användarproblem och det ogiltigförklarar produktgarantin.

Ytterligare skydd genom en jordfelsbrytare rekommenderas.

Om en kabel medföljer produkten:

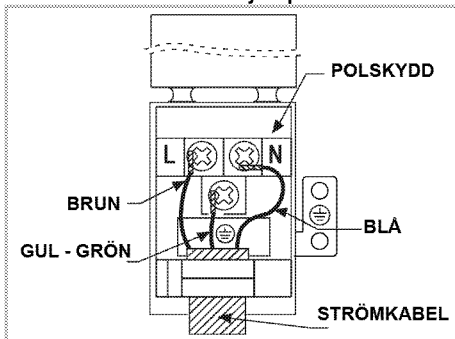

2. För enfasanslutning, anslut kablarna efter beskrivningen nedan:

- Brun/Svart kabel = L (fas)
 - Blå/grå kabel = N (Neutral)
 - Grön/gul kabel = (E)  (jord)
- » eller
- Grå/Svart kabel = L (fas)

- Blå/Brun kabel = N (Neutral)
- Grön/gul kabel = (E)  (jord)

Installera produkten

1. Skjut ugnen in i skåpet, passa in det och säkra det, samtidigt som du ser till att strömsladden inte är trasig och/eller klämd.

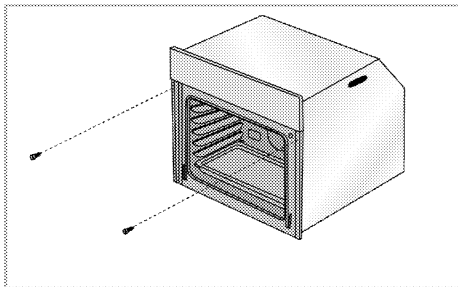

Säkra ugnen med 2 skruvar, enligt bilden.

Efter installationen ska du se till att skruvarna är ordentligt åtdragna och att det inte går att rubba ugnen. Ugnen kan välta under användning om den inte installeras enligt anvisningarna och om skruvarna inte är ordentligt åtdragna.

För produkter med nedkylningsfläkt (Den kanske inte finns på din produkt.)

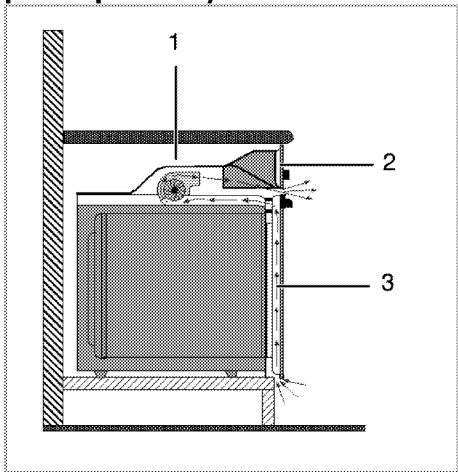

- 1 Nedkylningsfläkt
- 2 Kontrollpanel

3 Lucka

Den inbyggda fläkten kylar både ned det inbyggda skåpet och produktens framsida.

-  Kylfläkten fortsätter att köra i 20-30 minuter efter att ugnen har slagits av.

Om du har lagat mat genom att programmera timern på ugnen slås även kylfläkten av i slutet av tillagningstiden tillsammans med alla funktioner.

Slutkontroll

1. Använda produkten
2. Kontrollera funktionerna.

Framtida transport

- Spara produktens originalkartong för framtida transport av produkten. Följ instruktionerna på kartongen. Om du inte har originalkartongen kvar ska du packa in produkten i bubbelplast eller tjock kartong, och tejpa ordentligt.
- För att förhindra att gallret i och plåten i ugnen skadar ugnsluckan ska du placera en bit kartong på insida av ugnsluckan som ligger mot gallren. Tejpa ugnsluckan mot sidoväggarna.
- Använd inte luckan eller handtaget när du lyfter eller flyttar produkten.

-  Kontrollera produktens allmänna utseende, om det finns några skador som kan ha uppstått under transport.

4 Förberedelser

Tips för att spara energi

Följande information hjälper dig att använda enheten på ett ekologiskt sätt och spara energi:

- Använd mörka eller emaljerade kärl i ugnen eftersom värmeöverföringen blir bättre.
- När du tillagar dina rätter utför du en förvärmning om detta rekommenderas i bruksanvisningen eller receptet.
- Öppna inte luckan för ofta under tillagningen.
- Försök att inte tillaga mer än en rätt i ugnen samtidigt. Du kan tillaga eller placera två kokkäril på ugnsgallret.
- Tillaga mer än en rätt i följd. Ugnen är då redan varm.
- Du kan spara energi genom att stänga av ugnen i några minuter innan tillagningstiden är slut. Öppna inte ugnsluckan.
- Tina upp fryst mat före tillagning.

Initial användning

Tidsinställning

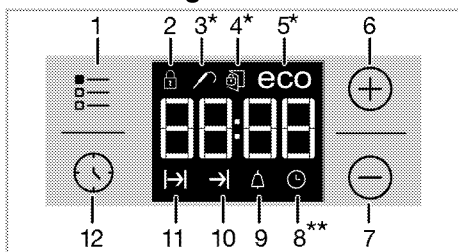

- 1 Justeringsknapp
- 2 Barnlåssymbol
- 3 Symbol för kötttermometer
- 4 Symbol för luckans lås
- 5 Symbol för ekonomisk tillagning.
- 6 Plusknapp
- 7 Minusknapp
- 8 Klocksymbol
- 9 Alarmsymbol

10 Tillagningstiden slut

11 Symbol för tillagningstid

12 Programknapp

* (Denna funktion finns som tillval. Den kanske inte finns på din produkt.)

** Dess placering på displayen kan variera beroende på produktmodellen.

i Om du gör några ändringar kommer respektive symbol att blinka.

Tryck på **+**/**-** -knapparna för att ställa in tiden på dagen efter det att ugnen strömförs för första gången. Bekräfta inställningen genom att trycka på **⌚** symbolen.

i Om den första tiden inte är inställd, kommer klockan löpa från och med 12:00 och **⌚** symbolen visas. Den här symbolen försvinner så fort tiden har ställts in.

i De aktuella tidsinställningarna avbryts vid strömavbrott. De behöver justeras om.

Den första rengöringen av produkten

i Ytan kan skadas av vissa rengöringsmedel. Använd inte aggressiva rengöringsmedel, skurpulver/-mjölk eller några vassa föremål under rengöring.

1. Avlägsna allt förpackningsmaterial.
2. Torka av ytorna på produkten med en fuktig trasa eller svamp och torka sedan med en torr trasa.

Initial uppvärmning

Värm upp enheten i omkring 30 minuter och slå sedan av den. På det här sättet bränns matrester bort och avlägsnas.



Heta ytor kan orsaka brännskador!

Produkten kan bli het när den används. Rör aldrig vid de heta brännarna, innersektionerna på ugnen, värmeelement etc. Håll barn borta från enheten! Använd alltid värmehållare eller ugnsvantar när du sätter in mat i eller tar ut mat från den heta ugnen.

Elektrisk ugn

1. Ta ut alla bakplåtar och galler från ugnen.
2. Stäng ugnsluckan.
3. Välj positionen Fast.

4. Välj den högsta effekten för grillen; se *Så här använder du den elektriska ugnen, sidan 21*.
5. Kör ugnen i cirka 30 minuter.
6. Stänga av ugnen; se *Så här använder du den elektriska ugnen, sidan 21*

Grillugn

1. Ta ut alla bakplåtar och galler från ugnen.
2. Stäng ugnsluckan.
3. Välj den högsta effekten för grillen; se *Så här förbereder du grillen, sidan 29*.
4. Kör ugnen i cirka 15 minuter.
5. Stänga av grillen, se *Så här förbereder du grillen, sidan 29*



Doft och rök kan utvecklas under ett par timmar vid första användningen. Detta är normalt. Se till att rummet är välventilerat så att rök och lukt försvinner. Undvik direkt inandning av röken och den lukt som den sänder.

5 Så här använder du ugnen

Allmän information om bakning, stekning och grillning



Heta ytor kan orsaka brännskador!

Produkten kan bli het när den används. Rör aldrig vid de heta brännarna, innersektionerna på ugnen, värmeelement etc. Håll barn borta från enheten! Använd alltid värmetåliga ugnsvantar när du sätter in mat i eller tar ut mat från den heta ugnen.



Var försiktig när du öppnar luckan, eftersom det kan komma ut ånga. Kraftig ånga kan bränna dina händer, ditt ansikte och/eller dina ögon.

Tips för bakning

- Använd material som inte utsätts för beläggning, exempelvis metall- eller aluminiumbehållare.
- Använd gallret på bästa sätt.
- Placera bakformen på gallrets mitt.
- Välj gallrets position innan du slår på ugnen eller grillen. Ändra inte gallrets position när ugnen är varm.
- Håll ugnsluckan stängd.

Tips för stekning

- Om du penslar hel kyckling, kalkon eller större köttbitar med en marinad av citronsaft och svartpeppar innan stekning kommer tillagningsprestandan att öka.
- Det tar ungefär 15 till 30 minuter längre att steka kött med ben jämfört med att steka samma köttstorlek utan ben.

- För varje centimeter köttets tjocklek ökar ska du lägga på cirka 4 till 5 minuters tillagningstid.
- Låt köttet vila i omkring 10 minuter efter att du har tillagat det. Saften fördelas bättre över steken och rinner inte ut när du skär i köttet.
- Fisk ska placeras i mitten eller på den nedre falsen, i en eldfast form.

Tips för grillning

När kött, fisk och kyckling grillas blir de snabbt bruna och får en krispig yta, samt torkar inte. Platta delar, köttbitar och korvar passar speciellt bra för grillning, samt grönsaker med högt vatteninnehåll, såsom tomater och lök.

- Fördela delarna som ska grillas på ugnsgallret eller på plåten med ugnsgallret på ett sådant sätt att utrymmet som täcks inte överskrider storleken på värmaren.
- Skjut in ugnsgallret eller plåten med till på önskad nivå i ugnen. Om du grillar på ugnsgallret ska du skjuta in långpannan på den nedre falsen för att samla upp fett. Långpannan som ska skjutas in måste vara stor nog att täcka hela grillområdet. Denna panna kanske inte medföljer produkten. Tillsätt lite vatten i långpannan för enkel rengöring.



Mat som passar för grillning kan börja brinna. Använd bara mat för grillning som är lämplig för grillvärme.

Placera inte maten för långt bak på grillen. Det här är det hetaste stället och maten kan fatta eld.

Så här använder du den elektriska ugnen

Ugnen är utrustad med utskjutbara reglage som trycks fram när du trycker på dem.

1. Tryck inåt för att få fram reglaget och vrid sedan för att göra önskad inställning.

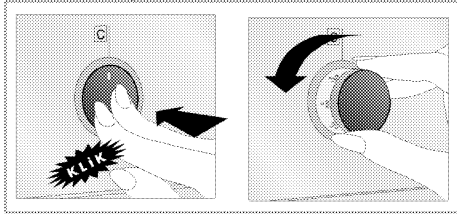

2. När tillagningsprocessen är klar trycker du på vredet inåt.

Välj temperatur och användarläge

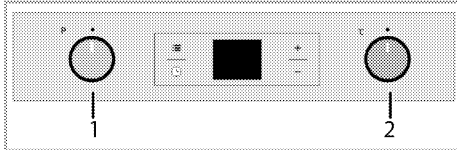

- 1 Funktionsreglage
- 2 Termostatreglage

1. Ställ in funktionsvredet till önskat användarläge.
 2. Ställ in temperaturreglaget till önskad temperatur.
- » Ugnen värms upp till den inställda temperaturen och håller den och längst till höger blinkar den 3-fodrade värmeanimeringen. När den interna ugnstemperaturen når målvärdet stannar animeringen och "C" symbolen visas kontinuerligt bredvid det inställda temperatur-värdet.

Slå av elugnen

Vrid funktionsreglaget och temperaturreglaget till positionen off (av) (övre).

Det är viktigt att placera ugnsgallret korrekt på gallerfalsarna. Ugnsgallret

måste föras in mellan gallerfalsarna enligt bilden.

Låt inte ugnsgallret stå mot ugnens bakre vägg. Dra ugnsgallret till den främre delen av gallret och placera det med hjälp av luckan, för att få bra grilleffekt.

(Varierar beroende på modell.)

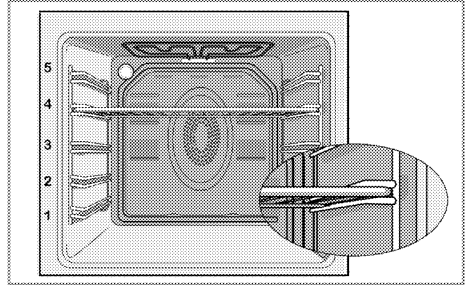

Användningslägen

Användningslägenas ordning som visas här kan skilja sig från de på din enhet.

Ugnslampa



Ugnen värms inte upp. Bara ugnslampan är tänd. Eventuellt är den externa kylfläkten också igång, för att undvika överhettning.

Över- och undervärme



Över- och undervärme används. Maten upphettas simultant uppifrån och underifrån. Exempelvis är det lämpligt för kakor, småkakor eller grytor i bakformar. Tillaga maten med endast en långpanna.

Undervärme



Endast undervärme används. Det är lämpligt för pizza och andra rätter som ska stekas från undersidan. Den här funktionen måste även användas för ångrengöring.



Fläkt som stöder under-/övervärme



Över- och undervärme plus fläkt (i bakre väggen) är på. Varm luft distribueras jämnt i ugnen med hjälp av fläkten. Tillaga maten med endast en långpanna.

Fläktvärme



Varmluft, som värms av det bakre elementet, fördelas snabbt och jämnt i ugnen tack vare fläkten.



Detta är lämpligt att använda när du vill värma flera rätter på flera falsnivåer. Förvärmning krävs i regel inte. Lämplig för tillagning med flera långpannor. Den här funktionen måste även användas för ångrengöring.

Ekofläktvärmare



För att spara ström kan du använda den här funktionen istället för tillagningssätten du utför om du använder fläktuppvärmning i temperaturintervallet 160-220 °C. Men tillagningstiden ökar något.

Tillagningstiderna som gäller för den här funktionen anges i tabellen '**Långsam tillagning/Ekofläktvärmare**'.

"3D"-funktion



Över- och undervärme plus fläktassisterad värme (i bakre väggen) är på. Maten tillagas jämnt och snabbt. Tillaga maten med endast en långpanna.

Full grill



Den stora grillen i ugnens innertak används. Detta är lämpligt när stora mängder kött ska grillas.

- Placera små och medelstora portioner på rätt fals under grillvärmaren för grillning.
- Vänd på maten efter halva grillningstiden.

Pyrolysis



Använd den här funktionen för ugnen ska utföra en egen rengöring i hög temperatur. Läs beskrivningen i avsnittet "Rengöring och underhåll" för att använda den här funktionen.

Använda ugnsklockan

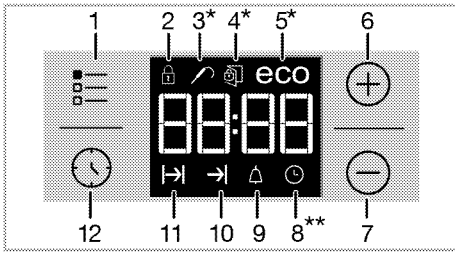

- 1 Justeringsknapp
- 2 Barnlåssymbol
- 3 Symbol för kötttermometer
- 4 Symbol för luckans lås
- 5 Symbol för ekonomisk tillagning.
- 6 Plusknapp
- 7 Minusknapp
- 8 Klocksymbol
- 9 Alarmsymbol
- 10 Tillagningstiden slut
- 11 Symbol för tillagningstid
- 12 Programknapp

* (Denna funktion finns som tillval. Den kanske inte finns på din produkt.)

** Dess placering på displayen kan variera beroende på produktmodellen.

i Den maximala tiden som kan ställas in för tillagningstidens slut är 5 timmar och 59 minuter. Programmet avbryts vid ett strömavbrott. Du måste omprogrammera ugnen.

i När man gör en inställning, vilen som helst, kommer relaterade symboler blinka på displayen. Du måste vänta en liten stund för att inställningarna ska verkställas.

i Om inga tillagningsinställningar har gjorts kan tiden inte ställas in.

i Återstående tid visas om tillagningstiden ställs in när tillagningen börjar.

Funktionstabell:

Funktionstabellen anger funktionerna som kan användas i ugnen samt deras respektive max. och min.temperaturer.

i Funktionerna kan variera beroende på modell.

Funktionstabell	Temperaturintervall (°C)
Över- och undervärme	40-280
Fläkt som stöder under-/övervärme	40-280
Fläktvärme	40-280
"3D"-funktion	40-280
Full grill	40-280
Ekofläktvärmare	160-220
Undervärme	40-220

Tillagning genom att ange tillagningstid;













Du kan ställa in ugnen så att den stannar vid slutet av den angivna tiden genom att ställa in tillagningstiden på timern.

1. Välj funktionen för matlagning.
2. Rör vid tills symbolen visas på skärmen för tillagningstiden.
3. Ställ in tillagningstiden med **+** / **-** knapparna.
 - » När tillagningstiden är inställd visas symbolen på displayen kontinuerligt.
4. Placera skålen i ugnen och ställ in temperaturen med temperaturknappen. Matlagningen startar.
 - » Tillagningstiden börjar räknas ner på displayen när matlagningen startar. I vissa modeller, tillagningstiden börjar räknas ner på displayen när matlagningen startar och alla delar av tidsdelssymbolen är tänd. Den inställda

tillagningstiden är indelad i 4 lika stora delar och när tiden för varje del slutar, släcks symbolen för den delen. Så du kan lätt förstå förhållandet mellan återstående tillagningstid och total tillagningstid.

Om du vill ställa in tillagningstidens slut till en senare tidpunkt:

Efter inställning av tillagningstiden på timern kan du ställa in slutet av tillagningstiden till ett senare tillfälle. Denna justerade tid bör vara längre än 1 minut.

1. Välj funktionen för matlagning.
2. Rör vid  tills  symbolen visas på skärmen för tillagningstiden.
3. Tryck på  tills  symbolen visas på displayen för tillagningstid.
» » När tillagningstiden är inställd, visas  symbolen på displayen kontinuerligt.
4. Rör vid  tills  symbolen visas på skärmen för tillagningstidens slut.
5. Tryck på  /  för att ställa in slutet på tillagningstiden.
» När tillagningstiden är inställd, visas  symbolen plus  symbolen på displayen kontinuerligt. När tillagningen startar, försvinner  symbolen.
6. Placera skålen i ugnen och ställ in temperaturen med temperaturknappen. Matlagningen startar.
» **Ugnstimern beräknar starttiden genom att dra av tillagningstiden från slutet av tillagningstiden du ställt in. Valt driftläge aktiveras när starttiden för tillagningen kommit och ugnen värms upp till inställd temperatur. Temperaturen behålls tills tillagningstidens slut.**
» Tillagningstiden börjar räknas ner på displayen när matlagningen startar.  I vissa modeller, tillagningstiden börjar räknas ner på displayen när

matlagningen startar och alla delar av tidsdelssymbolen är tänd. Den inställda tillagningstiden är indelad i 4 lika stora delar och när tiden för varje del slutar, släcks symbolen för den delen. Så du kan lätt förstå förhållandet mellan återstående tillagningstid och total tillagningstid.

7. När tillagningen är klar, visas "End" på displayen och timern ger en ljudvarning.
8. Larmsignalen hörs i 2 minuter. Tryck på valfri knapp för att stoppa larmet. Ljudlarmet kommer att tystas och det förinställda temperatur- värdet visas.

 Om du trycker på en knapp, vilken som helst, vid slutet av ljudvarningen kommer ugnen startas igen. Vrid temperaturvredet och funktionsvredet till "0" läget (off/av) för att stänga av ugnen, för att förhindra att ugnen startar igen vid slutet av varningen.



Aktivera barnlåset

Du kan använda barnlåsfunktionen för att se till att produkten inte används utom din kontroll.

1. Tryck på  tills  symbolen visas på skärmen.
» "OFF (AV)" visas på skärmen.
2. Tryck på  för att aktivera barnlåset.
» När knapplåset är aktiverat visas "On (På)" på skärmen och symbolen  fortsätter vara tänd. När funktionsknappen är i position 0 kommer  synas på displayen. När funktionsknappen vrids kommer "STOP" synas på displayen. Produkten kommer inte att tillagas.

i Medan barnlåset är aktiverat kan inte digitala klocktangenter användas och produkten lagar inte mat. Barnlåset avaktiveras inte vid ett strömavbrott.

Inaktivera barnlåset

1. Tryck på  tills -symbolen visas på skärmen.

» "On (På)" visas på skärmen.



2. Inaktivera barnlåset genom att trycka på .

» "OFF (AV)" visas när barnlåset inaktiveras.



Ställa in alarmklockan

Du kan använda klockan på produkten för vilken varning som helst och påminnelse annan än tillagningsprogrammet.

Alarmklockan har ingen påverkan på ugnens funktioner. Den används endast som en varning. Den kan exempelvis vara användbar när du ska vända mat i ugnen vid en viss tidpunkt. Alarmet hörs i slutet av den inställda tiden

1. Rör vid  tills  symbolen visas på skärmen.

i Den maximala alarmtiden kan vara 23 timmar och 59 minuter.

2. Ställ in larmtiden genom att använda  /  knapparna.

i Funktionsknapparna för larmsignalen, tiden på dagen, skärmens ljusstyrka och temperaturknapparna ska vara i läge 0 (OFF).

»  symbolen fortsätter vara tänd och larmtiden visas på skärmen när larmtiden är inställd.

3. I slutet av larmtiden börjar  symbolen att blinka och larmsignalen hörs.

Turning off the alarm

1. Larmsignalen hörs i 2 minuter. Tryck på valfri knapp för att stoppa larmet.

» Larmsignalen blir tyst och aktuell tid visas.

Avbryta larmet;



1. Tryck och håll in  knappen tills "00:00" visas.

2. Tryck och håll in  knappen tills "00:00" visas.

i Larmtiden visas. Om larmtiden och tillagningstiden ställs in samtidigt visas den kortaste tiden.

Ändra larmtonen

1. Tryck på  tills "b-1" eller "b-2" eller "b-3" visas.



2. Ställ in önskad larmtonen med  /  knapparna.

3. Bekräfta med  eller så aktiveras du ställt in, inom en kort stund.

Ändra tiden på dagen

Så här ändrar du tiden du tidigare ställt in:

1. Rör vid  tills  symbolen visas på skärmen.



2. Ställ in tiden på dagen med  /  knapparna.

3. Den tid du ställt in att aktiveras på kort tid.

Inställning av bildskärmens ljusstyrka

(Denna funktion finns som tillval. Den kanske inte finns på din produkt.)

1. Rör vid  tills d-01 eller d-02 eller d-03 visas på displayen för bildskärmens ljusstyrka.

2. Ställ in önskad ljusstyrka med hjälp  /  knapparna.

» Den tid du ställt in att aktiveras på kort tid.

Ekonomiläge

Du kan spara energi med ekonomiläget när du lagar mat genom att ställa tillagningstiden i ugnen.

Det här läget avslutar matlagningen med den inre temperaturen i ugnen genom

att stänga av värmarna före slutet av tillagningstiden.

Inställning av ekonomiläget

1. Rör vid  tills **eco** symbolen visas på skärmen.

» **"OFF (AV)"** visas på skärmen.

2. Aktivera ekonomiläget genom att röra vid **+** knappen.

» När knapplåset är aktiverat, visas **"On"** på displayen och miljösymbolen förblir tänd.

Avaktivera ekonomiläget

1. Tryck på  symbolen tills **eco** symbolen visas på displayen.

» **"On (På)"** visas på skärmen.

2. Aktivera ekonomiläget genom att röra vid **-** knappen.

» **"Off"** visas när knapplåset avaktiveras.















 I det ekonomiska fläktiläget (om sådant finns) tänds inte ugnslampan för att spara energi.

Tabell över tillagningstider

 Tiderna i den här tabellen är endast riktlinjer. Tidsgränserna kan variera på grund av matens temperatur, tjocklek, typ och dina egna inställningar för tillagningen.

Bakning och stekning

 Första falsen i ugnen är den **undre** falsen.

Rätt	Antal fack	Tillbehör att använda	Användningsläge	Falsposition	Temperatur i °C	Tillagningstid (i ungefärligt antal min.)
Kakor på plåt	Ett fack	Standardplåt*		3	180	25 ... 30
Kakor i form	Ett fack	Kakform på galler**		2	180	40 ... 50
Småkakor	Ett fack	Standardplåt*		3	160	25 ... 35
	Ett fack	Standardplåt*		3	150	30 ... 40
	2 fack	1-Kakplåt* 3-Standardplåt*		1 - 3	150	35 ... 50
	3 fack	1-Standardplåt* 3-Kakplåt* 5-Långpanna*		1 - 3 - 5	150	35 ... 50
Sockerkaka	Ett fack	Rund kakform med en diameter på 26 cm på galler**		3	160	25 ... 35
	Ett fack	Rund kakform med en diameter på 26 cm på galler**		2	150	30 ... 40
	2 fack	1-Rund kakform med en diameter på 26 cm på galler** 4-Rund kakform med en diameter på 26 cm på kakplåt**		1 - 4	150	35 ... 45
Kakor	Ett fack	Kakplåt*		3	180	25 ... 30
	2 fack	1-Kakplåt* 3-Standardplåt*		1 - 3	180	30 ... 40
	3 fack	1-Kakplåt* 3-Standardplåt* 5-Långpanna*		1 - 3 - 5	180	35 ... 45
Degkaka	Ett fack	Standardplåt*		2	200	30 ... 40
	2 fack	1-Kakplåt* 5-Standardplåt*		1 - 5	200	45 ... 55















Rätt	Antal fack	Tillbehör att använda	Användningsläge	Falsposition	Temperatur 1 °C	Tillagningstid (i ungefärligt antal min.)
	3 fack	1-Kakplåt* 3-Standardplåt* 5-Långpanna*		1 - 3 - 5	200	55 ... 65
Fylliga kakor	Ett fack	Standardplåt*		2	200	25 ... 35
	2 fack	1-Kakplåt* 3-Standardplåt*		1 - 3	200	35 ... 45
	3 fack	1-Kakplåt* 3-Standardplåt* 5-Långpanna*		1 - 3 - 5	190	45 ... 55
Surdeg	Ett fack	Standardplåt*		2	200	35 ... 45
Lasagne	Ett fack	Rektangulär glas/metallpanna på galler**		2 - 3	200	30 ... 40
Pizza	Ett fack	Standardplåt*		2	200 ... 220	15 ... 20
Biffstek (hel)/stek	Ett fack	Standardplåt*		3	25 min. 250/max, sedan 180 ... 190	100 ... 120
Lammgryta	Ett fack	Standardplåt*		3	25 min. 250/max, sedan 190	70 ... 90
	Ett fack	Standardplåt*		3	25 min. 250/max, sedan 190	60 ... 80
Stekt kyckling (1,8-2 kg)	Ett fack	Standardplåt*		2	15 min. 250/max, sedan 180 ... 190	60 ... 80
	Ett fack	Standardplåt*		2	15 min. 250/max, sedan 180 ... 190	60 ... 80
Kalkon (5.5 kg)	Ett fack	Standardplåt*		1	25 min. 250/max, sedan 180 ... 190	150 ... 210
	Ett fack	Standardplåt*		1	25 min. 250/max, sedan 180 ... 190	150 ... 210
Fisk	Ett fack	Standardplåt*		3	200	20 ... 30
	Ett fack	Standardplåt*		3	200	20 ... 30

Vi föreslår att du använder förvärmning för all mat.
* Dessa tillbehör levereras eventuellt inte med produkten.
** Dessa tillbehör levereras inte med produkten. Det är kommersiellt tillgängliga tillbehör.

Tillagningsbord för testmåltider

Måltider på detta tillagningsbord har preparerats enligt EN 60350-1 för att

underlätta för kontrollinstitut att testa produkten.

Rätt	Antal fack	Tillbehör att använda	Användningsläge	Falsposition	Temperatur 1 °C	Tillagningstid (i ungefärligt antal min.)
Mörbakelse	Ett fack	Standardplåt*		3	140	20 ... 30
	Ett fack	Standardplåt*		3	140	20 ... 30
	2 fack	1-Standardplåt* 3-Kakplåt*		1 - 3	140	20 ... 30
	3 fack	1-Standardplåt* 3-Kakplåt* 5-Långpanna*		1 - 3 - 5	140	25 ... 35
Småkakor	Ett fack	Standardplåt*		3	160	25 ... 35
	Ett fack	Standardplåt*		3	150	30 ... 40
	2 fack	1-Kakplåt* 3-Standardplåt*		1 - 3	150	35 ... 50
	3 fack	1-Standardplåt* 3-Kakplåt* 5-Långpanna*		1 - 3 - 5	150	35 ... 50
Sockerkaka	Ett fack	Rund kakform med en diameter på 26 cm på galler**		3	160	25 ... 35
	Ett fack	Rund kakform med en diameter på 26 cm på galler**		2	150	30 ... 40
	2 fack	1-Rund kakform med en diameter på 26 cm på galler** 4-Rund kakform med en diameter på 26 cm på kakplåt**		1 - 4	150	35 ... 45
Äppelpaj	Ett fack	Rund svart metallform med en diameter på 20 cm på galler**		2	180	50 ... 60
	Ett fack	Rund svart metallform med en diameter på 20 cm på galler**		2	170	50 ... 60
	2 fack	1-Rund svart metallform med en diameter på 20 cm på galler** 4-Rund svart metallform med en diameter på 20 cm på kakplåt**		1 - 4	170	50 ... 60
Vi föreslår att du använder förvärmning för all mat.						
* Dessa tillbehör levereras eventuellt inte med produkten.						
** Dessa tillbehör levereras inte med produkten. Det är kommersiellt tillgängliga tillbehör.						

Ekofläckvärmare

- i** Ändra inte tillagningstemperaturen efter påbörjad tillagning i Ekofläckvärmare.

- i** Öppna inte luckan under tillagning i läget för Ekofläckvärmare. Om luckan inte öppnas kommer innertemperaturen optimeras för att spara energi och kan variera från displayen.

Rätt	Antal fack	Tillbehör att använda	Falsposition	Temperatur i °C	Tillagningstid (i ungefärligt antal min.)
Småkakor	Ett fack	Standardplåt*	3	160	35 ... 45
Kakor	Ett fack	Standardplåt*	3	180	25 ... 35
Degkaka	Ett fack	Standardplåt*	3	200	45 ... 55
Fylliga kakor	Ett fack	Standardplåt*	3	200	35 ... 45

* Dessa tillbehör levereras eventuellt inte med produkten.

Tips för bakning av bakverk i formar

- Om bakverket är för torrt ska du öka temperaturen med 10 och minska tillagningstiden.
- Om kakan är kladdig ska du använda en mindre vätskemängd och sänka temperaturen med 10 °C.
- Om kakan blir för mörk ska du placera den längre ner i ugnen, sänka temperaturen och öka tillagningstiden.
- Om den är välgräddad på insidan med kladdig på utsidan ska använda en mindre vätskemängd, sänka temperaturen och öka tillagningstiden.

Tips vid tillagning av bakverk

- Om bakverket är för torrt ska du öka temperaturen med 10 och minska tillagningstiden. Pensla degen med en blandning av mjölk, olja, ägg och yoghurt.
- Om bakverket tar för lång tid att grädda ska du kontrollera tjockleken så att den inte överskrider plåtens djup.
- Om den övre sidan av bakverket blir mörkt men den undre delen är inte färdiggräddad ska du kontrollera att mängden sås för bakverket inte är för stor på undersidan av bakverket. Försök att fördela såsen jämnt mellan och på lagren av det, och överst, för att få en jämn gräddning.

- i** Tillaga bakverket enligt det läge och den temperatur som är angiven i tillagningstabellen. Om botten inte har tillräckligt med färg ska du placera den på en lägre fals nästa gång.

Tips vid tillagning av grönsaker

- Om grönsaksrätten blir för torr ska du tillaga den i en form med lock. Ett stängt kärl förhindrar att vätskan ångar bort.
- Om grönsaksrätten inte blir färdigkockt ska du förkoka grönsakerna eller förbereda dem som konserverad mat och placera dem i ugnen.

Så här förbereder du grillen

- !** Stäng ugnsluckan under grillning. Heta ytor kan orsaka brännskador!

Slå på grillen

1. Vrid funktionsreglaget till önskad grillsymbol.
 2. Ställ sedan in önskad grilltemperatur.
 3. Vid behov kan du förvärma i cirka 5 minuter.
- » Ugnen värms upp till den inställda temperaturen och håller den och längst till höger blinkar den 3-fodrade värmeanimeringen. När den interna ugnstemperaturen når målvärdet stannar animeringen och "C" symbolen

visas kontinuerligt bredvid det inställda temperatur-värdet.

Stänga av grillen

1. Vrid funktionsvredet till positionen Av (överst).



Mat som passar för grillning kan börja brinna. Använd bara mat för grillning som är lämplig för grillvärme.

Placera inte maten för långt bak på grillen. Det här är det hetaste stället och maten kan fatta eld.

Tabell för tillagningstider för grillning

Grillning med elgrill

Mat	Tillbehör att använda	Fälsposition	Rekommenderad temperatur (°C)**	Grilltid (ca.)
Fisk	Galler	4...5	250	20...25 min. #
Skivad kyckling	Galler	4...5	250	25...35 min.
Lammkotletter	Galler	4...5	250	20...25 min.
Rostbiff	Galler	4...5	250	25...30 min. #
Kalvkotletter	Galler	4...5	250	25...30 min. #
Rostat bröd *	Galler	4	250	1...3 min.

beroende på tjocklek
*Förvärm i fem minuter
**Om grillens temperatur inte kan justeras, fungerar grillen vid den rekommenderade temperaturen.

Måltider på detta tillagningsbord har underlätta för kontrollinstitut att testa preparerats enligt EN 60350-1 för att produkten.

Mat	Tillbehör att använda	Fälsposition	Temperatur i °C	Tillagningstid (i ungefärligt antal min.)
Rostat bröd	Galler	4	250	1...3 min.
Köttbullar (nötkött) - 12 antal	Galler	4	250	25...35 min.

Vänd på maten efter 2/3 av den totala grilltiden.

Vi rekommenderar att du utför en förvärmning av all mat som halstras i omkring 5 minuter.

6 Underhåll och rengöring

Allmän information

Produktens servicelivslängd ökar och vanliga problem minskar i omfattning om produkten rengörs med jämna mellanrum.

! Koppla från produkten från strömkällan innan du påbörjar underhåll och rengöring. Du kan få en elektrisk stöt!

! Låt produkten svalna före rengöring. Heta ytor kan orsaka brännskador!

- Rengör produkten noggrant efter varje användning. På detta sätt är det möjligt att enklare ta bort tillagningsrester genom att undvika att de bränns in nästa gång apparaten används.
- Inga speciella rengöringsmedel behövs för rengöring av produkten. Använd varmvatten med diskmedel, en mjuk trasa eller svamp när du rengör produkten, och torka den sedan med en torr trasa.
- Se alltid till att överskottsvätska torkas bort ordentligt efter rengöring och att eventuellt spill omedelbart torkas torrt.
- Använd inte rengöringsmedel som innehåller syra eller klor när du rengör rostfria ytor eller inox-ytor och handtaget. Använd en mjuk trasa med diskmedel (utan slipmedel) för att torka dessa delar rena, var noga med att torka i en riktning.

i Ytan kan skadas av vissa rengöringsmedel. Använd inte aggressiva rengöringsmedel, skurpulver/-mjölk eller några vassa föremål under rengöring.

i Använd inte ångrengörare för att rengöra apparaten, det kan orsaka elektrisk stöt.

Rengöra kontrollpanelen

Rengör kontrollpanelen och kontrollknapparna med en våt trasa och torka dem torra.

i Om produkten är utrustad med knappar/vred ska du inte ta bort kontrollknapparna när du rengör kontrollpanelen. Kontrollpanelen kan skadas!

Rengöra ugnen

Så här rengör du sidoväggen (Varierar beroende på modell.)

(Denna funktion finns som tillval. Den kanske inte finns på din produkt.)

1. Ta bort den främre delen av sidogallret genom att dra den i motsatt riktning mot sidoväggen.
2. Ta bort sidogallret genom att dra det mot dig.

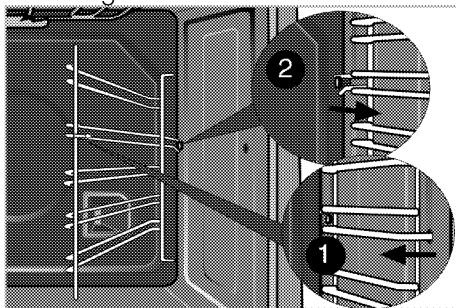

Katalytiska väggar

(Denna funktion finns som tillval. Den kanske inte finns på din produkt.)

De inre sidoväggarna (A) och/eller den bakre väggen (B) på din produkt kan vara täckt med katalytisk emalj. Katalytiska väggar har en ljus matt färg och en porös yta. De katalytiska väggarna i ugnen ska inte rengöras.

Tack vare den perforerade strukturen absorberar katalytiska ytor fett och när ytan är fylld med fett börjar de lysa. I detta fall rekommenderas det att byta ut delarna.

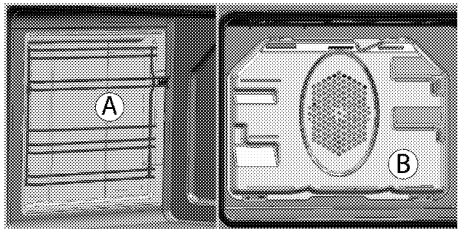

Enkel ångrengöring

Alternativet säkerställer enkel rengöring på grund av att smuts (som inte har varit inbränd för länge) mjuknar med ånga som bildas i ugnen och att vattnet droppar genom kondens på ugnens invändiga ytor.

1. Avlägsna alla tillbehör från ugnen.
2. Häll 500 ml vatten på ugnsplåten och placera plåten på ugnens andra rack.

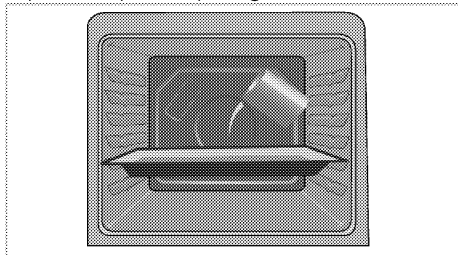

3. Ställ in ugnens enkel ångrengöring och kör den i 100°C i 25 minuter.
4. Öppna luckan och torka av ugnens invändiga ytor med en fuktig svamp eller trasa.
5. Använd varmvatten med diskmedel, en mjuk trasa eller svamp när du rengör produkten, och torka den sedan med en torr trasa.

i Under det lätta ångrengöringsläget kommer vattnet som placerats på brickan för att mjuka upp lätt formade rester/smuts i ugnsutrymmet att avdunsta och kondensera i ugnsutrymmet och på ugnsluckans innerglas och därför kan vatten droppa när ugnsluckan öppnas. Torka bort kondensen så snabbt som ugnsluckan öppnas.

Pyrolytisk självrengöring



Heta ytor kan orsaka brännskador!

Rör inte vid produkten under självrengöringssteget och håll barn på avstånd från den. Vänta minst 30 minuter innan du avlägsnar fläckar.

Ugnen är utrustad med pyrolytisk självrengöring. Ugnen värms upp till cirka 420-480 °C och smutsen bränns till aska. En kraftig rökutveckling kan uppstå. Skapa förutsättningar för god ventilation. Pyrolysen ska användas efter ungefär var 10:e ugnsanvändning.

1. Avlägsna alla tillbehör från ugnen.
Glöm inte att ta ur sidogallren i de modeller som har det.

Om din produkt är utrustad med ett pyrosäker-tillbehör (hårdig mot självrengörande vid höga temperaturer), behöver du inte ta bort dessa tillbehör från ugnen.

2. Innan du startar rengöringsprocessen ska du avlägsna smuts från de yttre ytorna och inre ytorna med en fuktig trasa.

i Rengör inte dörrens packningslist. Fiberglastätningen är mycket känslig och kan lätt skadas. Om det har uppstått skador på tätningen i ugnsluckan ska du ersätta den via ett auktoriserat serviceställe.

3. "Pyrolysis (Pyrolysis)"  Välj den pyrolytiska funktionen (självrengöring).

P2:00 blinkar på displayen.

4. Ställ in temperaturreglaget till den högsta **"max"** (maximala) temperaturen.

5. När pyrolysfunktionen startar kommer **P2:00** lysa konstant och starta nedräkningen.

6. Ekonomisk pyrolysfunktion är kortare än vanlig pyrolysis. Du kan använda den ekonomiska pyrolysfunktionen i en lätt smutsad ugn.

i Aktivera den ekonomiska pyrolysfunktionen: Om Eco-läget är aktiverat i inställningarna, är ekonomisk pyrolysis redan aktiverad. **P1:30** visas på displayen. Om Eco-funktionen inte är aktiverad i inställningarna kan du välja funktionen  och sedan aktivera den med knapparna **+** / **-**.

i Pyrolytisk självrengöring startar inte om temperaturreglaget inte är inställt på maximalt värde.

7. Tiden för självrengöring visas på skärmen. Tidsförloppet kan inte ändras.

Slutet av självrengöringen kan ändras.

8. Ugnsluckan kan inte öppnas och

 låssymbolen visas på tidsdisplayen under självrengöringen. Den förblir låst ett tag efter att den pyrolytiska funktionen avslutas. Tvinga inte

dörrlåset med handtag i någon riktning förrän låssymbolen  försvinner.

9. Ugnen ger en ljudvarning vid slutförändring av reningsprocessen och End visas på skärmen.

10. Efter att End visas, släck av processen genom att ställa in funktions- och temperaturknapparna till läge 0 (OFF).

11. När rengöringen är klar ska du ta bort smutsrester med en blandning av vinäger och vatten.

i Efter att "End" försvunnit från skärmen, om du inte har ställt in funktions- och temperaturknapparna till läge 0 (OFF), startar pyrolysfunktionen igen.

i När pyrolysfunktionen är klar är lucklåset aktivt tills ugnen svalnar till lämplig temperatur. Om du vill laga något under den här processen kommer "Hot" visas och tillagning är inte tillåten.

Rengör ugnsluckan

För att rengöra ugnsluckan använder du varmvatten med diskmedel och en mjuk trasa eller svamp, och torkar den sedan med en torr trasa.

i Använd inte några hårda rengöringsmedel med slipmedel eller någon vass metall som repar när du rengör ugnsluckan. De kan repa ytan och förstöra glaset.

Ta bort ugnsluckan

1. Öppna den främre luckan (1).

2. Öppna klämmorna i gångjärnshuset (2) på höger och vänster sida om den främre luckan genom att trycka dem nedåt så som visas på bilden.

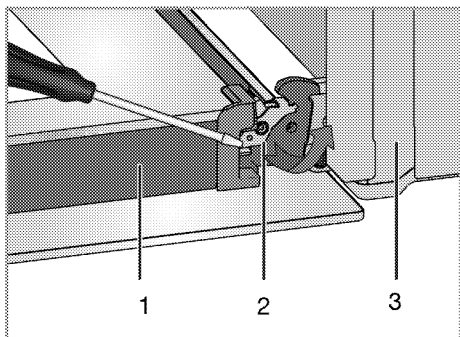

- 1 Lucka
- 2 Gångjärnslås(stängt läge)
- 3 Ugn
- 4 Gångjärnslås(öppet läge)

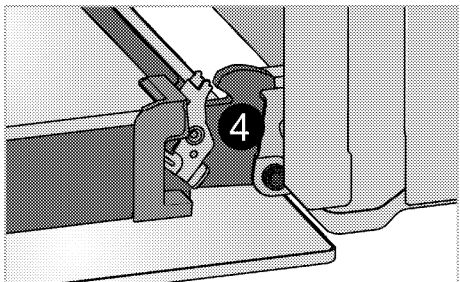

3. För den främre luckan halvvägs ned.

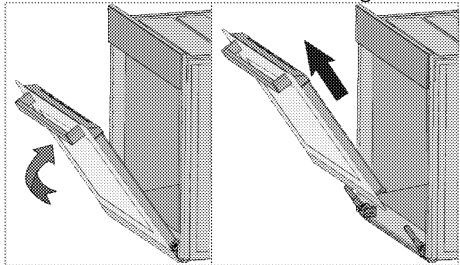

4. Avlägsna den främre luckan genom att dra den uppåt för att släppa den från höger och vänster gångjärn.

i Stegen som utförs i borttagningsprocessen ska utföras i motsatt ordning när luckan monteras. Glöm inte att stänga klämmorna vid gångjärnshuset när du monterar luckan igen.

Ta bort luckans innerglas

(Denna funktion finns som tillval. Den kanske inte finns på din produkt.)

Luckans invändiga glasruta kan avlägsnas för rengöring.

Öppna ugnsluckan.

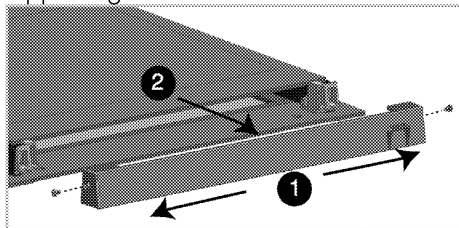

Skruva ur skruvarna på plastdelens sidor (mot 1).

Dra mot dig och ta bort plastdelen som är installerad på den övre delen av den främre luckan.

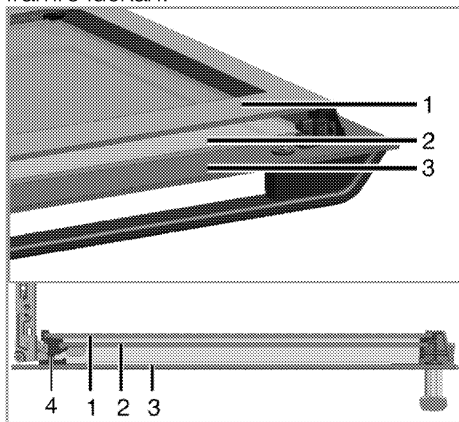

- 1 Innersta glaspanelen
- 2 Inre glaspanelen
- 3 Yttersta glaspanelen
- 4 Plastplatsen för glaspanelen-Nedre

Såsom bilden visar ska du lyfta den innersta glaspanelen något i riktning **A** och dra den ut i riktning **B**. Upprepa samma arbetsgång för att ta bort den inre glaspanelen (2).

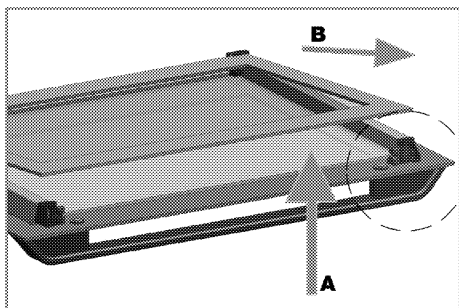

Det första steget i att återmontera luckan är att montera den inre glaspanelen (2). Såsom bilden visar, placera det fasade hörnet på glaspanelen så att det vilar mot det fasade hörnet på plastplatsen.

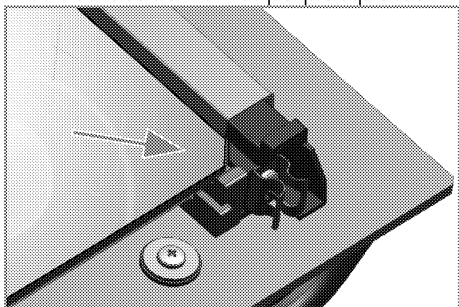

Den inre glaspanelen (2) måste monteras på den plastplats som är nära den innersta glaspanelen (1). När du monterar den innersta glaspanelen (1) ska du se till att den panelsida med text på är vänd mot den inre glaspanelen.

Det är viktigt att sätta de nedre hörnen på den inre glaspanelen i den nedre plastplatsen. Tryck plastdelarna mot ramen tills du hör ett "klick". Fixera plastdelen genom att skruva i skruvarna i skårorna på de båda sidorna.

Byta ugnslampan

! Innan du byter ugnslampan ska du se till att produkten har kopplats från elen och svalnat, så att du inte får en elektrisk stöt. Heta ytor kan orsaka brännskador!

- i** Lampans placering kan skilja sig något från bilden.
- i** Lampan som används i denna apparat är inte lämplig för rumsbelysning. Lampans avsedda syfte är att hjälpa användaren att se livsmedel.
- i** Lamporna som används i den här apparaten måste kunna tåla extrema fysiska förhållanden; såsom temperaturer över 50 °C.

Om ugnen är utrustad med en rund lampa:

1. Koppla bort produkten från elen.
2. Vrid glasskyddet moturs för att avlägsna det.

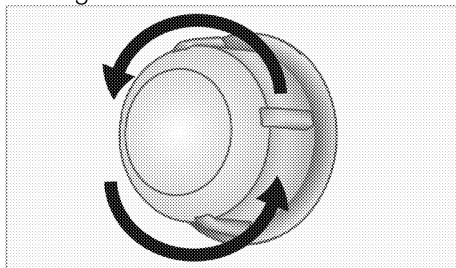

3. Om ugnslampan är av typen (A) som visas i figuren nedan, ta bort den genom att vrida som visas och ersätt den. Om ugnslampan är av typen (B),

dra och ta bort den som visas i figuren och ersätt den.

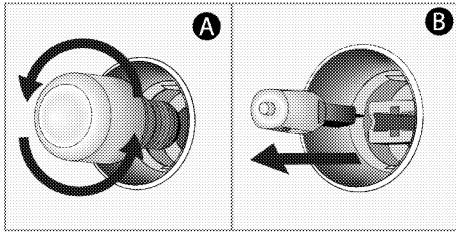

4. Montera glasplattan på nytt.

i I denna ugn används en glödlampa med en effekt på mindre än 40 W, en höjd på mindre än 60 mm, en diameter på mindre än 30 mm eller en halogenlampa med uttagstyp G9, en effekt på mindre än 60 W. Lamporna är lämpliga för användning vid temperaturer över 300 ° C. Ugnslampor kan erhållas från auktoriserade serviceagenter eller tekniker med licens.

7 Felsökning

Det kommer ånga från ugnen när den används.

- Det är normalt att ånga sipprar ut under användning. >>> *Detta beror inte på något fel.*

Det kommer metalliska oljud under uppvärmning och nedkyllning.

- När metalldelarna värms upp kan de öka i storlek och orsaka ljud. >>> *Detta beror inte på något fel.*

Produkten fungerar inte.

- Huvudsäkringingen är defekt eller har gått. >>> *Kontrollera säkringarna i säkringsboxen. Byt eller återställ dem vid behov.*
- Produkten är inte kopplad till det (jordade) uttaget. >>> *Kontrollera strömanslutningen.*

Ljuset i ugnen fungerar inte.

- Ugnslampan är defekt. >>> *Byt ut ugnslampan.*
- Strömmen är bruten. >>> *Kontrollera om det finns ström. Kontrollera säkringarna i säkringsboxen. Byt eller återställ dem vid behov.*

Ugnen värms inte upp.

- Är kanske inte inställd på en viss tillagningsfunktion och/eller temperatur. >>> *Ställ in ugnen på en viss tillagningsfunktion och/eller temperatur.*
- Timern är inte ändrad i modeller som är utrustade med en timer. >>> *Ändra tiden.*
(På produkter med mikrovågsugn styr bara timern mikrovågsugnen).
- Strömmen är bruten. >>> *Kontrollera om det finns ström. Kontrollera säkringarna i säkringsboxen. Byt eller återställ dem vid behov.*

(I modeller med timer) Klockdisplayen blinkar eller klocksymbolen är tänd.

- Ett strömavbrott har ägt rum. >>> *Ändra tiden / Slå av produkten och slå på den igen.*



Kontakta ett auktoriserat serviceombud eller den återförsäljare som sålde produkten till dig, om du inte kan lösa problemet med hjälp av instruktionerna i det här avsnittet. Försök aldrig att reparera en defekt produkt på egen hand.

