

Uuni

Käyttöopas

Ovn

Brukerhåndbok

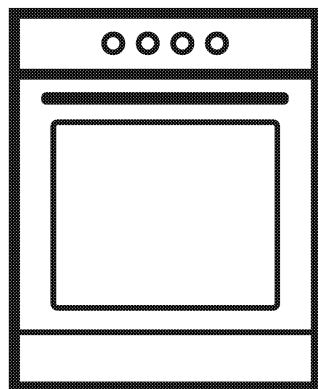

HKT8235P

Lue ensin tämä käyttöopas!

Hyvä asiakkaamme

Kiitos, kun tilasit Blomberg tuotteen. Toivomme, että saat parhaan tuloksen, joka on valmistettu korkealaatuisella ja nykyaikaisella teknologialla. Lue siis joko käyttöopas ja kaikki liittyvät dokumentit tarkasti ennen tuotteen käyttöä ja säilytä se myöhempää käyttöä varten. Jos luovutat laitteen eteenpäin toiselle, anna mukaan käyttöopas. Noudata kaikkia varoituksia ja tietoja käyttöoppaassa.

Muista, että tämä käyttöopas koskee myös useita muita malleja. Mallien väliset erot on kuvattu tarkkaan oppaassa.

Merkkien selitykset

Tässä käyttöoppaassa käytetään seuraavia symboleja:

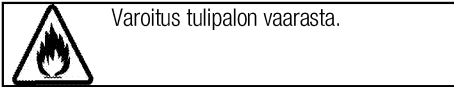
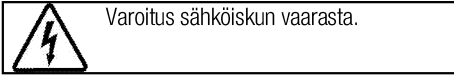
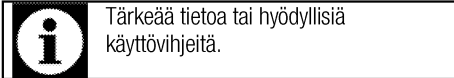

Arçelik A.Ş.
Karaağaç caddesi No:2-6
34445 Sütlüce/Istanbul/TURKEY
Made in TURKEY

1 Tärkeitä turvallisuutta ja ympäristöä koskevia ohjeita ja varoituksia 4

Yleinen turvallisuus.....	4
Sähköturvallisuus.....	4
Tuoteturvallisuus.....	5
Käyttötarkoitus.....	8
Lasten turvallisuus.....	8
Vanhan laitteen hävittäminen.....	9
Pakkauksimateriaalin hävittäminen.....	9

2 Yleiset tiedot 10

Yleiskatsaus.....	10
Pakkauksen sisältö.....	11
Tekniset tiedot.....	12

3 Asennus 13

Ennen asennusta.....	13
Asennus ja liittäminen.....	14
Vanhan laitteen hävittäminen.....	16

4 Valmistelut 17

Energiansäästövihiä.....	17
Ensimmäinen käyttökerta.....	17
Aika-asetus.....	17
Tuotteen ensimmäinen puhdistus.....	18
Ensimmäinen kuumennus.....	18

5 Keittotason käyttö 19

Yleisiä tietoja ruoanlaitosta.....	19
Liesien käyttäminen.....	19

6 Uunin käyttäminen 21

Yleisiä tietoja leivonnasta, paahtamisesta ja grillauksesta.....	21
Sähköuunin käyttäminen.....	21
Käyttötilat.....	21
Uunin ohjausyksikön käyttö.....	23
Kellon käyttäminen hälytyksenä.....	27
Ruoanlaittoaikataulukko.....	27
Grillin käyttäminen.....	29
Grillauksen ruoanlaittoaikataulukko.....	29

7 Kunnossapito ja huolto 30

Yleisiä tietoja.....	30
Lieden puhdistaminen.....	30
Ohjauspaneelin puhdistaminen.....	30
Uunin puhdistus.....	30
Uuninluukun irrottaminen.....	31
Luukun sisälasi irrottaminen.....	32
Uunin lampun vaihtaminen.....	33

8 Vianetsintä 34

1 Tärkeitä turvallisuutta ja ympäristöä koskevia ohjeita ja varoituksia

Tämä osa sisältää turvaohjeita, joiden avulla suojelet henkilövammojen ja vahinkojen vaaralta. Näiden ohjeiden noudattamisen laiminlyönti mitätöi takuun.

Yleinen turvallisuus

- Yli 8-vuotiaat lapset ja fysiikaltaan, tuntoaisteiltaan tai henkisesti kunnoltaan heikentyneet henkilöt saavat käyttää tätä laitetta, kun he ovat saaneet ohjauksen tai opastuksen laitteen käytöstä käyttäjän turvallisuudesta vastaavalta henkilöltä. Lapset eivät saa leikkiä laitteella. Lapset eivät saa puhdistaa tai huoltaa laitetta ilman valvontaa.
- Tätä laitetta ei ole tarkoitettu sellaisten henkilöiden käytettäväksi (mukaan lukien lapset), joiden fyysiset, aistinvaraiset tai henkiset kyvyt ovat alentuneet, tai joilla ei ole aikaisempaa kokemusta tai tietoa laitteen käytöstä, jos heitä ei valvota tai jos he eivät ole saaneet opastusta koskien laitteen turvallista käyttötapaa. Lapsia tulee valvoa jotta he eivät leikkisi laitteen kanssa.
- Jos tuote luovutetaan jonkun toisen henkilökohtaiseen käyttöön tai kierrätystarkoitukseen, tulee

mukana tulleet käyttöohje, tuotekyltit ja muut oleelliset dokumentit luovuttaa mukana.

- älä koskaan sijoita tuotetta matolla peitetylle lattialle. Muuta ilmvirtauksen puute tuotteen alla aiheuttaa sähköisten osien ylikuumentumisen. Tämä aiheuttaa ongelmia tuotteellasi.
- Asennuksen ja korjauksen saa suorittaa ainoastaan valtuutettu huoltoedustaja. Valmistaja ei ota vastuuta mistään vahingoista, jotka johtuvat valtuuttamattoman henkilön suorittamista toimenpiteistä. Ne aiheuttavat myös takuun raukeamisen. Lue ennen asennusta ohjeet tarkkaan.
- älä käytä laitetta, jos siinä on vika tai näkyviä vaurioita.
- Ohjaa, että tuotteen toimintonapit on kytketty pois jokaisen käytön jälkeen.

Sähköturvallisuus

- Jos tuote vioittuu, sitä ei saisi käyttää ilman Valtuutetun huoltoinsinöörin korjausta. Sähköiskun vaara!
- Liitä tuote vain maadoitettuun lähtöön/linjaan, jossa on "Tekniset tiedot" jaksossa määritelty jännite ja suoja. Jätä maadoitusasennus pätevä

sähkötekniikon tehtäväksi käyttäessäsi tätä laitetta muuntajan kanssa tai ilman. Yrityksemme ei ole vastuussa mistään ongelmista, jotka johtuvat siitä, ettei tuotetta maadoiteta paikallisten säädösten mukaisesti.

- Älä koskaan pese tuotetta valuttamalla vettä sen päälle! Sähköiskun vaara!
- Tuote on poistettava virtalähteestä asennuksen, huollon, puhdistus- ja korjaustoimenpiteiden aikana.
- Jos tuotteen sähköjohto on vahingoittunut, valmistajan, huoltoedustajan tai vastaavan valtuutetun henkilön on vaihdettava se, jotta vältetään vaaratekijät.
- Laite on asennettava siten, että se voidaan kytkeä täysin pois verkostosta. Erotuksen on tapahduttava joko päävirtajohdon poistamisella, tai kytkimellä, joka rakennetaan kiinnitettyyn sähköasennukseen, rakennussäädösten mukaisesti.
- Uunin takapinta kuumentuu, kun uunia käytetään. Varmista, että sähköjohto ei kosketa uunin takapintaa, muuten putket voivat vahingoittua.
- Älä purista virtakaapelia uuninluukun ja kehikon väliin

äläkä reititä sitä kuumien pintojen päälle. Kaapelin eriste voi sulaa ja aiheuttaa oikosulun seurauksena tulipalon.

- Kaikki työt sähkölaitteilla ja järjestelmillä on jätettävä valtuutettujen, ammattitaitoisten henkilöiden tehtäväksi.
- Minkä tahansa vahingon sattuessa sammuta laite ja irrota se verkkovirrasta. Voit tehdä tämän kytkemällä kotona sulakkeen pois päältä.
- Varmista, että sulakkeen virta on yhteensopiva tuotteen kanssa.

Tuoteturvallisuus

- VAROITUS: Laite ja sen helppopääsyiset osat kuumenevat hyvin kuumiksi käytön aikana. Kuumennuselementteihin koskemista on vältettävä. Alle 8-vuotiaat lapset on aina pidettävä erossa laitteesta, jollei heitä jatkuvasti valvota.
- Älä koskaan käytä tätä laitetta, jos harkintakykysi tai koordinaatiokykysi ovat heikentyneet alkoholin, huumeiden ja/tai vahvojen lääkkeiden käytön vuoksi.
- Ole varovainen käyttäessäsi alkoholijuomia ruoanlaitossa. Alkoholilla höyrystyy korkeissa lämpötiloissa ja voi aiheuttaa tulipalon, sillä se syttyy tuleen

joutuessaan kosketuksiin kuumien pintojen kanssa.

- Älä aseta laitteen viereen tulenarkoja materiaaleja, sillä sen sivut kuumenevat käytössä.
- Laite kuumenee käytön aikana. Uunin sisäpuolen kuumentuselementteihin koskemista on vältettävä.
- Pidä kaikki tuuletusaukot vapaina esteistä.
- Älä kuumenna avaamattomia säilyketölkkejä tai lasipurkkeja uunissa. Purkissa/tölkissä kertyvä paine voi saada sen räjähtämään.
- Älä aseta leivontapeltejä, astioita tai alumiinifoliota suoraan uunin pohjalle. Lämmön kertyminen voi vahingoittaa uunin pohjaa.
- Älä käytä voimakkaasti hankaavia puhdistusaineita tai teräviä metalliraaputtimia uunin luukun puhdistamisessa, sillä sellaiset välineet voivat naarmuttaa pintaa ja aiheuttaa lasin rikkoutumisen.
- Älä käytä laitteen puhdistamisessa höyrypuhdistimia, sillä ne voivat aiheuttaa sähköiskun.
- (Vaihtelevat laitemallin mukaan.) Ritilän ja pellin asettaminen oikein ritiläkannattimiin
On tärkeää asettaa ritilä ja/tai pelti kannattimiin oikein. Liu'uta ritilä tai pelti kahden kiskon väliin ja varmista, että se on

tasapainossa, ennen kuin asetat sille ruokaa (katso seuraava kuva).

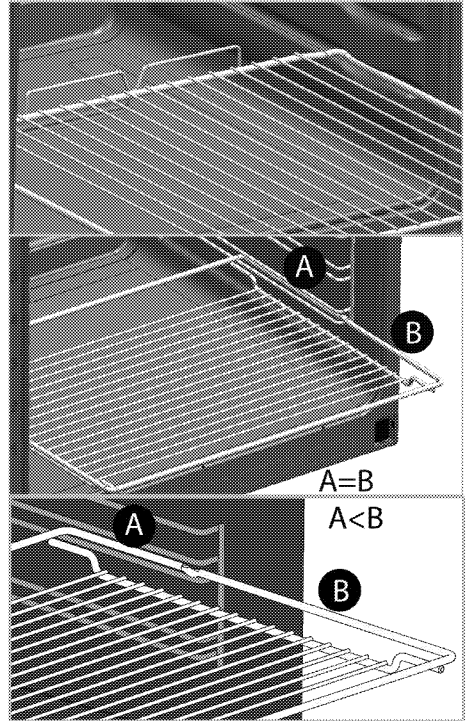

- Älä käytä laitetta, jos etulasiluukku on irrotettu tai se on haljennut.
- Luukun kahva ei ole pyyhkeen kuivausteline. Älä ripusta pyyhkeitä, käsineitä tai vastaavia tekstiilejä kahvaan grillitoimintoa käytettäessä ja luukun ollessa avoinna.
- Käytä aina kuumuudenkestäviä uunikintaita, kun asetat annoksia kuumaan uuniin tai otat niitä sieltä pois.
- Aseta leivinpaperi astiaan tai uunialustalle (pelti, ritilätaso jne.), ruoka sen päälle ja aseta kaikki

esilämmitettyyn uuniin. Poista leivinpaperista ylimääräiset, astian yli tulevat osat, jotta vältetään riski kosketuksesta uunin kuumennuselementtien kanssa. Älä käytä leivinpaperia uunissa, jonka lämpötila on korkeampi kuin leivinpaperiin merkitty enimmäislämpötila. Älä aseta leivinpaperia suoraan uunin pohjalle.

- VAROITUS: Varmista, että laite on sammutettu, ennen kuin vaihdat lampun, jotta vältetään sähköiskun mahdollisuus.
- Ennen puhdistusjaksoa puhdista lika ulkopinnoista ja uunin sisäpinnoista kostealla liinalla. Irrota uunin sisältä kaikki lisävarusteet. Jos tuotteesi on varustettu tulenkestävillä lisävarusteilla (jotka kestävät itsepuhdistustoiminnon korkeissa lämpötiloissa), sinun ei tarvitse irrottaa näitä lisävarusteita uunista. Katso *Pakkauksen sisältö, sivu 11*.
- Kuumat pinnat voivat aiheuttaa palovammoja! Älä kosketa laitteeseen itsepuhdistuksen aikana ja pidä lapset etäällä laitteesta. Odota vähintään 30 minuuttia, ennen kuin poistat jäämät.

- Pyroliittisen polttopuhdistuksen aikana pinnat saattavat kuumeta kuumemmiksi kuin normaali käytössä. Pidä lapset loitolla.
- Laitetta ei saa asentaa koristeoven taakse ylikuumenemisen estämiseksi.
- Laite on asetettava suoraan lattialle. Sitä ei saa asettaa alustalle tai jalustalle.
- VAROITUS: Valvomaton ruoanlaitto liedellä rasvaa tai öljyä käytettäessä voi olla vaarallista ja saattaa aiheuttaa tulipalon. ÄLÄ milloinkaan yritä sammuttaa keittiöpaloa vedellä, vaan kytke laite pois virransyötöstä ja peitä sitten liekki esim. kannella tai sammutuspeitteellä.
- VAROTOIMI: Kypsennystä on valvottava. Lyhyen aikavälin kypsennystä on valvottava jatkuvasti.
- VAROITUS: Tulipalon vaara: Älä säilytä tavaroita keittotason pinnoilla.
- VAROITUS: Jos pinta on haljennut, kytke laite pois virransyötöstä sähköiskun välttämiseksi.
- Keitinlasin rikkoutuessa: Sammuta välittömästi kaikki polttimet, sekä sähköiset lämmitysvastukset ja eristä laite virran lähteestä. Älä koske laitteen pintaan. Älä käytä laitetta.

- Laitetta ei ole tarkoitettu käytettäväksi ulkoisella ajastimella tai erillisellä kaukosäätimellä.
- Höyrynpaine, jota muodostuu lieden pinnan tai astian pohjan kosteudesta, voi saada astian hypähtämään paikaltaan. Varmista sen vuoksi, että lieden pinta ja astioiden pohjat ovat aina kuivia.
- VAROITUS: Käytä vain lieden valmistajan suunnittelemaa tai valmistajan laitteen käyttöohjeissa sopivaksi suosittelemaa keittotasosuojaia tai laitteeseen kuuluvia keittotasosuojaia. Laitteeseen sopimattomien suojen käyttö saattaa aiheuttaa onnettomuuksia.

Tuotteen sähköturvallisuus ja tulipalon esto:

- Varmista, että tulppa istuu pistokkeeseen eikä aiheuta kipinöitä.
- Älä käytä vahingoittuneita tai leikattuja johtoja tai jatkojohtoja paitsi alkuperäistä johtoa.
- Varmista ettei sähkötulpassa ole nestettä tai kosteutta, kun se liitetään laitteeseen.

Käyttötarkoitus

- Tämä laite on suunniteltu ainoastaan kotitalouskäyttöön. Kaupallinen käyttö ei ole sallittu.
- Tämä laite on tarkoitettu vain ruoanlaittoon. Sitä ei saa käyttää

muihin tarkoituksiin, esim. huoneen lämmittämiseen.

- Laitetta ei saa käyttää lautasten lämmittämiseen grillivastuksen alla, eikä sen kahvoihin saa ripustaa pyyhkeitä, pesuliinoja jne., kuivamaan tai lämpenemään.
- Valmistaja ei ole vastuussa mistään vahingoista, jotka aiheutuvat väärästä käytöstä tai käsittelystä.
- Uunia voidaan käyttää sulattamiseen, leivontaan, ruoan paistamiseen ja grillaukseen.

Lasten turvallisuus

- VAROITUS: Käytettävissä olevat osat voivat kuumeta käytön aikana. Lapset on pidettävä loitolla laitteesta.
- Pakkausmateriaalit voivat olla lapsille vaarallisia. Pidä pakkausmateriaalit lasten ulottumattomissa. Hävitä kaikki pakkauksen osat ympäristöstandardien mukaisesti.
- Sähkölaitteet ovat vaarallisia lapsille. Pidä lapset erossa laitteesta sen ollessa käytössä, äläkä anna heidän leikkiä laitteella.
- älä säilytä mitään esineitä lieden yläpuolella lasten ulottuvilla.
- Kun uunin luukku on auki, älä aseta sille mitään painavia esineitä äläkä anna lasten istua sillä. Liesi voi kaatua tai luukun saranat voivat vahingoittua.

Vanhan laitteen hävittäminen

Sähkö- ja elektroniikkaromua koskevan direktiivin (WEEE) vaatimustenmukaisuus ja tuotteen hävittäminen:



Tämä tuote noudattaa Euroopan unionin sähkö- ja elektroniikkaromua koskevaa direktiiviä 2012/19/EY (WEEE-direktiivi). Tässä tuotteessa on sähkö- ja elektroniikkalaitteiden (WEEE) kierrätysymboli. Tämä laite on valmistettu korkealuokkaisista osista ja materiaaleista, jotka voidaan käyttää uudelleen ja jotka soveltuvat kierrätettäviksi. Älä hävitä tätä tuotetta normaalin kotitalousjätteen mukana sen käyttöiän päätyttyä. Vie se sähkö- ja elektroniikkaromun

kierrätyspisteeseen. Kysy paikallisilta viranomaisilta lähimmän kierrätyspisteen sijaintipaikka.

RoHS-direktiivin vaatimustenmukaisuus:

Valitsemasi tuote noudattaa Euroopan unionin tiettyjen vaarallisten aineiden käytön rajoittamisesta sähkö- ja elektroniikkalaitteissa koskevaa direktiiviä 2011/65/EY (RoHS-direktiivi). Laite ei sisällä direktiivissä määritettyjä haitallisia ja kiellettyjä materiaaleja.

Pakkausmateriaalin hävittäminen

- Pakkausmateriaalit ovat vaarallisia lapsille. Säilytä pakkausmateriaalit turvallisessa paikassa lasten ulottumattomissa. Laitteen pakkausmateriaalit on valmistettu kierrätettävistä materiaaleista. Hävitä ne oikealla tavalla, ja lajittele ne kierrätysjäteohjeiden mukaisesti. Älä hävitä niitä tavallisen kotitalousjätteen mukana.

2 Yleiset tiedot

Yleiskatsaus

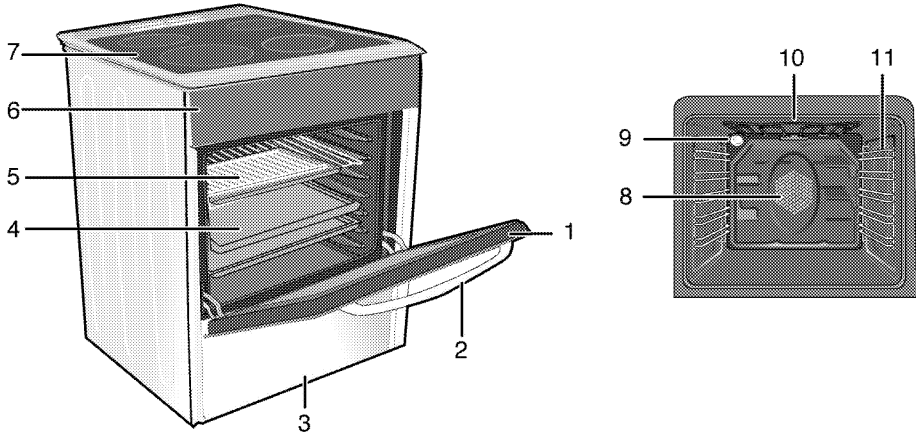

- | | | | |
|---|---------------|----|---|
| 1 | Luukku | 7 | Keittolevy |
| 2 | Kahva | 8 | Puhaltimen moottori (teräslevyn takana) |
| 3 | Alaosa | 9 | Valo |
| 4 | Uunipelti | 10 | Grillin kuumennuselementti |
| 5 | Ritiläteline | 11 | Tasojen asennot |
| 6 | Ohjauspaneeli | | |

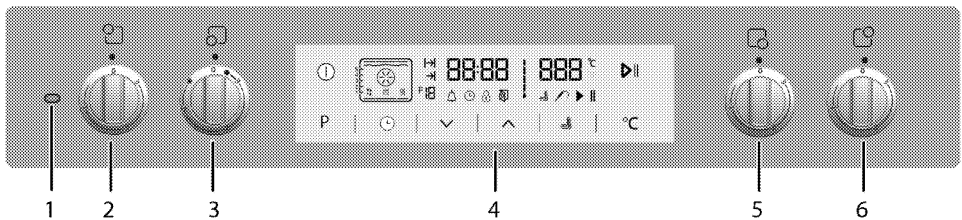

- | | |
|---|---|
| 1 | Varoitusvalo |
| 2 | Yhden virtapiirin keittolevy Takana vasemmalla |
| 3 | Kahden virtapiirin keittolevy Edessä vasemmalla |
| 4 | Digitaalinen ajastin |
| 5 | Yhden virtapiirin keittolevy Edessä oikealla |
| 6 | Yhden virtapiirin keittolevy Takana oikealla |

Pakkauksen sisältö



Toimitetut lisävarusteet vaihtelevat tuotantomallin mukaan. Kaikkia tässä käyttöoppaassa kuvattuja lisävarusteita ei ehkä ole toimitettu tuotteen mukana.

1. **Käyttöopas**
2. **Syvä uunipelti**

Leivonnaisille, suurille paisteille, mehukkaille ruokalajeille ja rasvan keräykseen grillatessa.

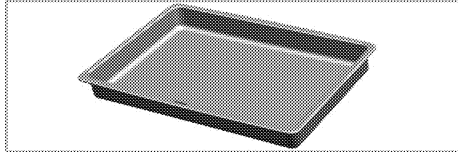

3. **Kakkupelti**
- Leivonnaisille kuten piparkakut ja keksit.

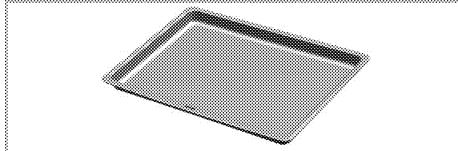

4. **Ritiläteline**
- Paahtamiseen ja paisto-, paahto- ja vuokaruokien alustaksi halutulle tasolle.

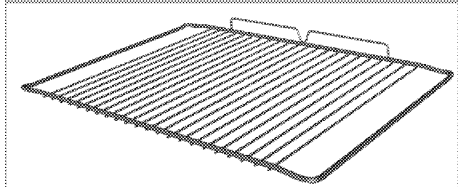
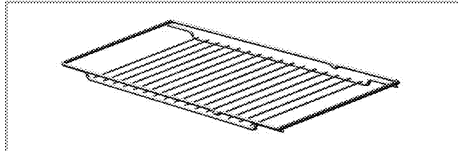

5. **Ritilän ja pellin asettaminen oikein teleskooppikannattimiin (Tämä ominaisuus on valinnainen. Sitä ei välttämättä löydy tuotteestasi.)**

Teleskooppikannattimien avulla peltien ja ritilöiden asettaminen ja poistaminen käy helposti. Kun käytät peltiä ja ritilää teleskooppikannattimissa, varmista, että teleskooppikannattimen takaosan tangot ovat vasten ritilän ja pellin reunoja.

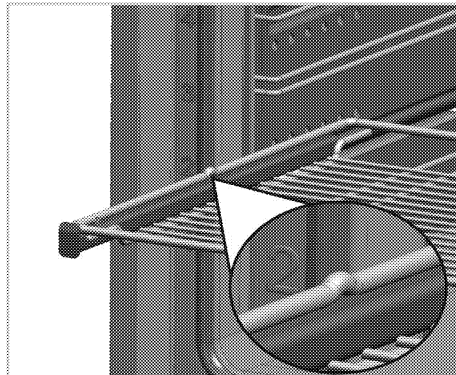
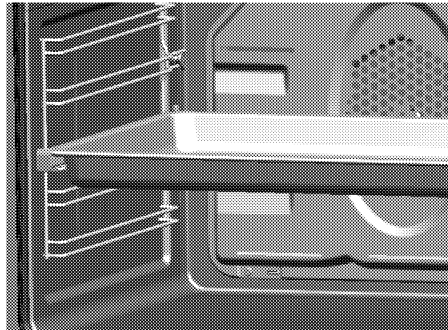

Tekniset tiedot

YLEISTÄ	
Ulkomitat (korkeus/leveys/syvyys)	min 850 mm maks. 941/600 mm/600 mm
Jännite/taajuus	220-240 V ~ 50 Hz
Kokonaisvirrankulutus	9.8 kW
Sulake	32 A
Kaapelityyppi/poikkileikkaus	minH05VV-FG 3 x 4 mm ²
KEITTOLEVY	
Polttimet	
Takana vasemmalla	Yhden virtapiirin keittolevy
Mitta	160 mm
Teho	1500 W
Edessä vasemmalla	Kahden virtapiirin keittolevy
Mitta	120/210 mm
Teho	750/2200 W
Edessä oikealla	Yhden virtapiirin keittolevy
Mitta	140 mm
Teho	1200 W
Takana oikealla	Yhden virtapiirin keittolevy
Mitta	180 mm
Teho	1800 W
UUNI/GRILLI	
Pääuuni	Monitoimiuuni
Sisävalo	15-25 W
Grillin virrankulutus	2.2 kW

Perustiedot: Sähköuunien energiakilven tiedot on annettu EN 60350-1 / IEC 60350-1 -standardin mukaisesti. Kyseiset arvot on määritetty vakiokuormalla ala-ylä-kuumennintoinnolla tai tuuletinavusteisella kuumennustoiminnolla (jos sellainen on).
Energiatohokkuusluokka määritetään seuraavan priorisoinnin mukaan sen mukaan, onko asiaankuuluvia toimintoja olemassa tuotteessa. 1- Kypsennys eco-tuulettimella, 2- Turbo-hitaasti kypsennys, 3- Turbo-kypsennys, 4- Tuuletinavusteinen ala/yläkypsennys, 5- Ylä- ja alakypsennys.



Tekniset tiedot voivat muuttua ilman edeltävää ilmoitusta tuotteen laadun parantamisen johdosta.



Tämän käyttöoppaan numerotiedot ovat viitteellisiä eivätkä ne ehkä vastaa täysin tuotettasi.



Tuotekilvissä tai tuotteen toimitukseen kuuluvissa asiakirjoissa olevat arvot on saatu laboratorio-olosuhteissa asiaankuuluvien standardien mukaisesti. Nämä arvot voivat vaihdella tuotteen käyttö- ja ympäristöolosuhteiden mukaan.

3 Asennus

Pätevän henkilön on asennettava tuote voimassa olevien säädösten mukaisesti. Muuten takuu mitätöityy. Valmistaja ei ota vastuuta mistään vahingoista, jotka johtuvat valtuuttamattoman henkilön suorittamista toimenpiteistä. Ne aiheuttavat myös takuun raukeamisen.



Laitteen sijoituspaikan valmistelu ja sähköasennusten järjestäminen on asiakkaan vastuulla.



VAARA:

Laitte on asennettava paikallisten kaasu- ja/tai sähkömääräysten mukaisesti.



VAARA:

Tarkista silmämääräisesti ennen asennusta onko laitteessa vikoja. Jos on, laitetta ei saa asentaa.

Vaurioituneet laitteet aiheuttavat vaaran turvallisuudelle.

Ennen asennusta

Jotta varmistetaan, että laitteen alle jää välttämättömät ilmaroot, suosittelemme, että tämä laite kiinnitetään kiinteälle alustalle, niin etteivät sen jalat uppoa mattoon tai pehmeään lattiamateriaaliin. Keittiön lattian on kestettävä liedien paino ja lisäksi ruoanvalmistus- ja leivontavälineiden ja elintarvikkeiden paino.

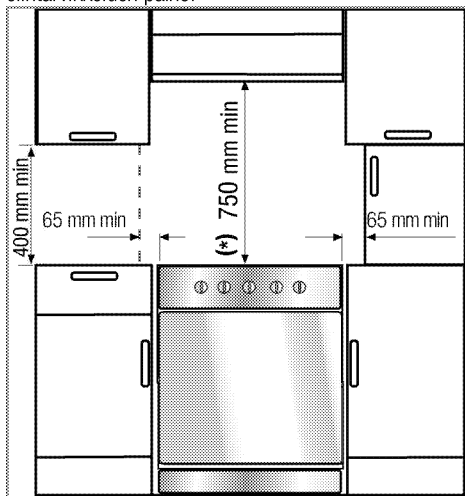

- Liettä voidaan käyttää kahden kaapin välissä, mutta 400 mm:n minimietäisyyttä varten uunin levyjen päällä mahdollistaa 65mm:n välyksen

mihin tahansa seinään, osastoon tai suureen kaappiin.

- Liettä voi käyttää myös vapaasti seisovana. Jätä vähintään 750 mm etäisyys liedien yläpuolelle.
- (*) Jos liesikupu asennetaan liedien yläpuolelle, katso liesikuvun valmistajan ohjeista asennuskorkeus (min. 650 mm).
- Laite on laiteluokan 1 mukainen eli se voidaan asettaa takaosa ja **yksi** sivu vasten keittiön seiinä, keittiökalusteita tai minkäkokoista laitetta tahansa. Keittiökaluste tai laite **toisella** puolella voi olla vain samaa kokoa tai pienempi.
- Kaikkien liedien vieressä olevien keittiökalusteiden on oltava kuumuudenkestäviä (vähintään 100 °C).

Turvaketju

Jos tuotteessa on kaksi turvaketjua;

Laite on kiinnitettävä kaatumisen varalta uunin mukana toimitetulla kahdella turvaketjulla.

Kiinnitä koukku (1) sopivalla tavalla keittiön seinään (6) ja kiinnitä turvaketju (3) koukkuun lukitusmekanismilla (2).

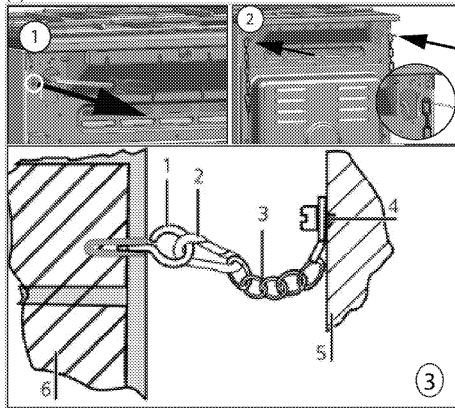

- 1 Tukikoukku
- 2 Lukitusmekanismi
- 3 Turvaketju
- 4 Kiinnitä ketju kunnolla liedien takaosaan.
- 5 Liedien takaosa
- 6 Keittiön seinä

Jos tuotteessa on yksi turvaketju;

Laite on kiinnitettävä kaatumisen varalta uunin mukana toimitetulla yhdellä turvaketjulla.

Kiinnitä turvaketju tuotteeseen noudattamalla kuvassa esitettyjä vaiheita.

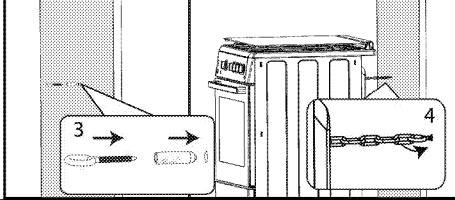
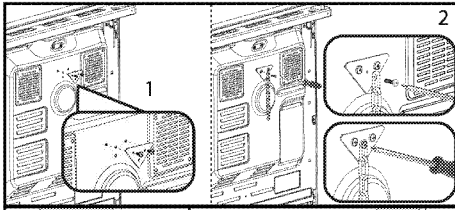

i Varoketjun tulee olla niin lyhyt kuin mahdollista, jotta vältetään kallistuminen eteen ja viisto, jotta vältetään uunin sivukallistus.

Liesivaroketju liesiin, joihin ei ole suunniteltu kannatinkiinnitysaukkoa.

Asennus ja liittäminen

Laitteen saa asentaa ja liittää ainoastaan lakisäästeisten asennussääntöjen mukaisesti.

i Älä asenna liettä jääkaapin tai pakastimen viereen. Laitteen lämpösäteily johtaa jäähdytyslaitteiden lisääntyneeseen energiankulutukseen.

- Vähintään kahta ihmistä tarvitaan laitteen kantamiseen.
- Laite on asetettava suoraan lattialle. Sitä ei saa asettaa jalustalle tai perustalle

i Älä käytä luukkua ja/tai kahvaa laitteen nostamiseen tai siirtämiseen. Luukku, kahva tai sarnat vahingoittuvat.

Sähköliittäminen

Liitä laite maadoitettuun pistorasiaan/johtoon, jota suojaaa kapasiteetiltaan riittävä sulake, kuten on määritetty "Technical specifications" [Tekniset tiedot] -taulukossa. Jätä maadoitusasennus pätevän sähkötekniikan tehtäväksi käyttäessäsi tätä laitetta muuntajan kanssa tai ilman. Yrityksemme ei ota vastuuta mistään vahingoista, jotka johtuvat laitteen käytöstä ilman paikallisten säädösten mukaista maadoitusasennusta.



VAARA:

Laitteen saa liittää verkkovirtaan vain valtuutettu ja pätevä henkilö. Tuotteen takuu-aika alkaa vasta asianmukaisen asennuksen jälkeen. Valmistaja ei ota vastuuta mistään vahingoista, jotka johtuvat valtuuttamattoman henkilön suorittamista toimenpiteistä.



VAARA:

Sähköjohto ei saa olla kiristyneenä, taitoksilla tai puristuksissa tai joutua kosketuksiin laitteen kuumien pintojen kanssa. Vaurioituneen sähköjohtoon saa vaihtaa vain pätevä sähköasentaja. Sähköiskuvaara, oikosulku tai tulipalo.

Verkkovirran on vastattava laitteen tyyppikilvessä määritettyjä tietoja. Arvokilpi näkyy, kun ovi tai alakansi avataan tai se voi sijaita laitteen takaseinässä laitteen tyyppin mukaan.

Laitteen virtakaapelin on oltava "Technical specifications" [Tekniset tiedot] -taulukon arvojen mukainen.



VAARA:

Ennen kuin aloita mitään sähköasennustyötä, irrota laite verkkovirrasta. Sähköiskun vaara!

Virtakaapelin liittäminen



Johdotuksia asentaessasi sinun tulee noudattaa kansallisia/paikallisia sähkösääntöjä ja käyttää asianmukaista pistorasiaa ja pistoketta uunissa. Jos tuotteen tehorojaukset ovat pistokkeen ja pistorasian rajojen ulkopuolella, tuote tulee liittää verkkovirtaan kiinteällä sähköasennuksella suoraan ilman pistoketta ja pistorasiaa.

1. Jos ei ole mahdollista irrottaa kaikkia napoja virtalähteestä, erotusyksikkö on liitettävä vähintään 3 mm:n kontaktietäisyydellä (sulakkeet, johdon turvakytkimet, koskettimet) kaikkiin napoihin, joiden tulee olla lähellä liettä (mutta ei yläpuolella) IEE-säädösten mukaisesti. Tämän ohjeen laiminlyönti voi johtaa käyttöongelmiin ja mitätöidä laitteen takuun.

Lisäsuojauksena jäännösvirtapiirikatkaisimella suositellaan.

Jos tuotteen mukana on toimitettu virtajohto:

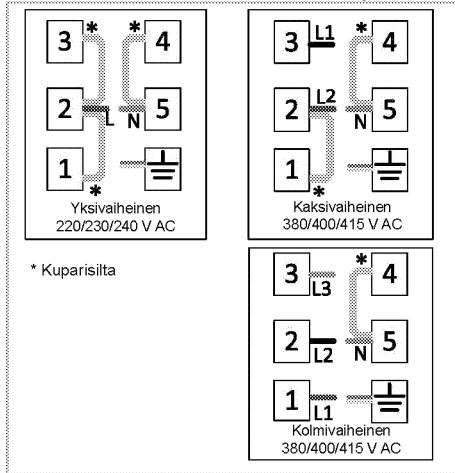

2. Liitä yksivaiheiliitännässä johtimet, kuten alla on esillä:

- Ruskea johdin = L (Vaihe)
- Sininen kaapeli = N (neutraali)
- Vihreä/keltainen johto = (E) (Maa)
- Työnnä laitetta kohti keittiön seinää.

Uunin jalkojen säätö

Käytä tuotteen etupuolella olevaa ruuvimekanismia, jonka avulla voit nostaa tuotetta 11 mm säätämällä pyöriä sen pohjassa. Älä käytä ylimääräistä voimaa tätä ruuvia kierteäessäsi. Muussa tapauksessa mekanismi voi rikkoutua.

Tärinät tuotteen ollessa käytössä voivat aiheuttaa tuotteen jalkojen kaatumisen. Vaaratilanteiden välttämiseksi tuotteen on pysyttävä suorassa ja tasapainossa jaloillaan. Voit säätää tuotteen etujalkoja kääntämällä niitä oikealle ja vasemmalle sekä takajalkoja käyttäen ruuvia alla olevan kuvan mukaisesti. Tasapainota tuote ja säädä se työtason kanssa.

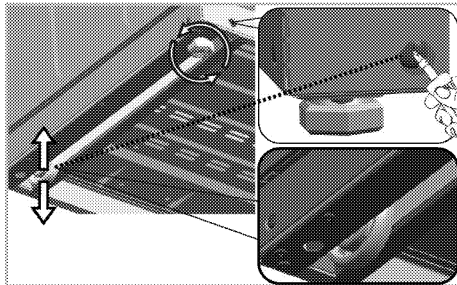

Jalustan säätö

i Valtuutettu huoltoliike voi poistaa tuotteen pohjan jolloin sen korkeus laskee 850 mm:iin. Tässä tapauksessa tuotteeseen on asennettava 4 jalkaa. **Tämä toimenpide tulee suorittaa vain valtuutetun huoltoliikkeen toimesta.**

Tuotteen mukana on pohja, joka koostuu kahdesta sisäkkäisestä osasta. Kun olet asentanut tuotteen alas tasaiselle alustalle, voit poistaa kuvassa esitetyt ruuvit ja vetää sisäpohjaa ulos tekemään 3-portaisen korkeudensäädön.

Minimikorkeus on 900 mm 1. tasossa. Voit säätää korkeutta arvoon 900-911 mm säätämällä pyöriä käyttäen ruuvimekanismia.

Minimikorkeus on 920 mm 2. tasossa. Voit säätää korkeutta arvoon 920-931 mm säätämällä pyöriä käyttäen ruuvimekanismia.

Minimikorkeus on 930 mm 3. tasossa. Voit säätää korkeutta arvoon 930-941 mm säätämällä pyöriä käyttäen ruuvimekanismia.

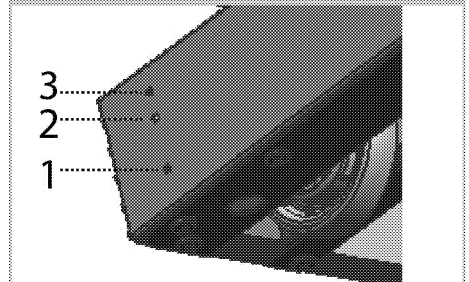
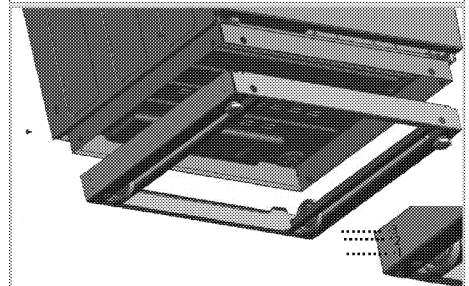
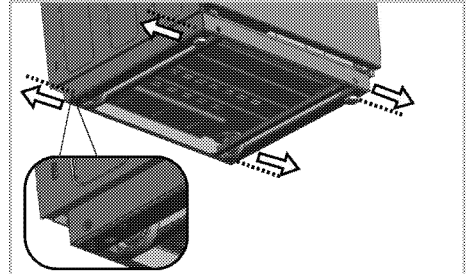

Laitteet, joissa on jäädytystuuletin (Sitä ei välttämättä löydy tuotteestasi.)

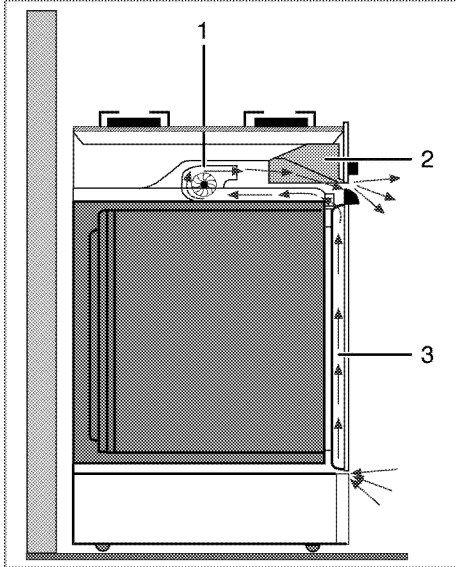

- 1 Jäädytystuuletin
- 2 Ohjauspaneeli
- 3 Luukku

Tuuletin jäädyttää sekä ohjauspaneella että laitteen etupuolta.



Jäädytyn pysyy käynnissä vielä 20-30 minuuttia, kun uuni on sammutettu.

Lopullinen tarkistus

1. Liitä laite uudelleen verkkovirtaan.
2. Tarkista sähkötoiminnot.

Vanhan laitteen hävittäminen

- Säilytä tuotteen alkuperäinen pakkauslaatikko ja kuljeta se siinä. Noudata laatikossa olevia ohjeita. Jos alkuperäistä pakkauslaatikkoa ei ole, pakkaa tuote kuplamuoviin tai paksuun pahviin ja teippaa hyvin.
- Estääksesi uunin sisällä olevien ritilän ja pellin vahingoittamasta uunin luukkua, aseta pahviliuska oven luukun sisälle peltien kohdalle. Teippaa uunin luukku kiinni sivuseinämiin.
- Älä käytä luukkua tai kahvaa tuotteen nostamiseen tai siirtämiseen.



Älä aseta mitään esineitä laitteen päälle. Siirrä laite pystyasennossa.



Tarkista laitteen ulkoasu mahdollisten kuljetuksen aikana tapahtuneiden vaurioiden varalta.

4 Valmistelut

Energiansäästövihteitä

Seuraavien tietojen avulla voit käyttää laitetta taloudellisesti ja säästää energiaa:

- Käytä tummia värillisiä tai lasitettuja ruoanvalmistusvälineitä parantaaksesi uunin lämmön siirtymistä.
- Kun laitat ruokaa, käytä esilämmitystä, jos sitä suositellaan käyttöoppaassa tai ruokaohjeessa.
- Älä avaa uuninluukkua usein ruoanlaiton aikana.
- Yritä laittaa uunissa useampi ruokalaji kerrallaan aina, kun mahdollista. Voit kypsentää yhtä aikaa kahta astiaa grilliritilällä.
- Kypsennä useampi annos peräkkäin. Uuni on valmiiksi kuuma.
- Voit säästää energiaa kytkemällä uunin pois päältä muutama minuutti ennen kypsennysajan loppumista. Älä avaa uuninluukkua.
- Sulata pakasteannokset ennen niiden valmistusta.
- Käytä ruoanlaitossa kannellisia paistinpannuja/kattiloita. Ilman kantta energiankulutus voi kohota nelinkertaiseksi.

- Valitse poltin, joka on sopiva käytettävän pannun pohjan koolle. Valitse aina annokselle sopiva pannukoko. Suuret pannut kuluttavat enemmän energiaa.
- Muista käyttää tasapohjaisia pannuja kypsentaessasi ruokaa sähköiedellä. Paksupohjaiset pannut johtavat paremmin lämpöä. Voit säästää energiaa jopa 1/3.
- Kattiloiden ja astioiden on oltava soveliaita ruoanlaittovyöhykkeille. Astioiden tai kattiloiden pohjat eivät saa olla pienempiä kuin salamalevy.
- Pidä ruoanlaittovyöhykkeet ja kattiloiden pohjat puhtaina. Lika pienentää lämmönjohtumista ruoanlaittovyöhykkeen ja kattilan pohjan välillä.
- Kytke pitkäaikaisessa kypsennyksessä ruoanvalmistusvyöhyke pois päältä 5-10 minuuttia ennen ruoanvalmistusajan loppumista. Pystyt säästämään energiaa jopa 20 % jälkilämpöä hyödyntämällä.

Ensimmäinen käyttökerta

Aika-asetus

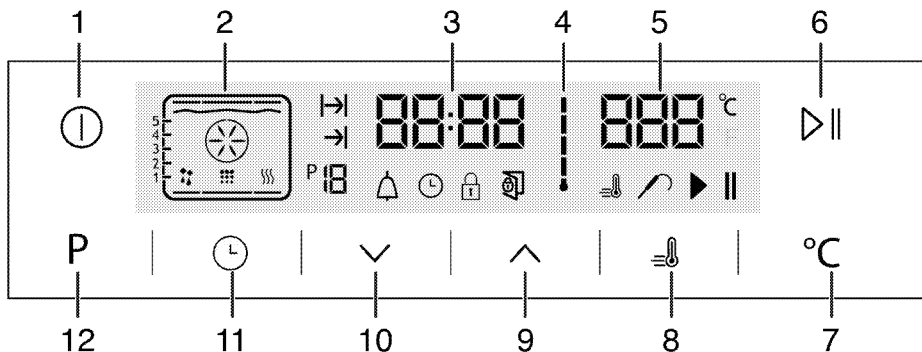

- 1 ON/OFF-näppäin
- 2 Toimintovalitsin
- 3 Nykyisen ajan osoitinkenttä
- 4 Uunin sisälämpötilan symboli
- 5 Lämpötilan ilmausikenttä
- 6 Käynnistä/lopetapaistaminen -näppäin
- 7 Lämpötila-asetuksen näppäin
- 8 Tehostimen symboli (pikainen esilämmitys)
- 9 Plus-näppäin
- 10 Miinus-näppäin
- 11 Säättönäppäin
- 12 Enteriä toimintanäyttö

1. Uunin ensimmäisen käytön aikana ☹️ -symboli syttyä palamaan, kosketa ^ / v -näppäimiä asettaaksesi tunnit.
2. Vahvista asetus koskettamatta ☹️ -symbolia ja vahvista odottamalla 4 sekuntia koskettamatta mitään näppäimiä.



Jos nykyistä aikaa ei ole asetettu, ajan asetus alkaa lisäämällä/siirtämällä ylöspäin ajasta 12:00. ☹️ -symboli aktivoituu osoittamaan, että nykyistä aikaa ei ole asetettu. Se katoaa näkyvästä, kun aika on asetettu.

Tuotteen ensimmäinen puhdistus



Jotkut pesuaineet tai puhdistusmateriaalit voivat vahingoittaa pintoja.

Älä käytä puhdistukseen syövyttäviä pesuaineita, puhdistusjauheita/-voiteita tai mitään teräviä esineitä.

1. Poista kaikki pakkausmateriaalit
2. Pyyhi tuotteen pinnat kostealla liinalla tai sienellä ja kuivaa liinalla.

Ensimmäinen kuumennus

Kuumenna liettä noin 30 minuuttia ja sammuta se. Tällöin tuotteen jäämät tai kerrostumat palavat pois ja irtoavat.



VAROITUS

Kuumat pinnat voivat aiheuttaa palovammoja! Laitte voi olla kuuma ollessaan käytössä. Älä koskaan kosketa kuumia polttimia, uunin sisäosia, lämmityselementtejä jne. Pidä lapset loitolla niistä.

Käytä aina kuumuudenkestäviä uunikintaita, kun asetat annoksia kuumaan uuniin tai otat niitä sieltä pois.

Sähköuuni

1. Ota kaikki leivontapellit ja grilliritilät pois uunista.
2. Sulje uunin luukku.
3. Valitse staattinen asento.
4. Valitse grillin korkein teho, katso *Sähköuunin käyttäminen, sivu 21*.
5. Käytä uunia noin 30 minuuttia.
6. Sammuta uuni, katso *Sähköuunin käyttäminen, sivu 21*

Grilliuuni

1. Ota kaikki leivontapellit ja grilliritilät pois uunista.
2. Sulje uunin luukku.
3. Valitse grillin korkein teho, katso *Grillin käyttäminen, sivu 29*.
4. Käytä uunia noin 30 minuuttia.
5. Sammuta grilli, katso *Grillin käyttäminen, sivu 29*



Savua ja hajua voi esiintyä parin tunnin ajan ensimmäisen käytön aikana. Tämä on aivan normaalia. Varmista, että huone tuuletetaan hyvin savun ja hajun poistamiseksi. Vältä hengittämästä savua ja savunhajua.

5 Keittotason käyttö

Yleisiä tietoja ruoanlaitosta



Älä täytä kattilaa öljyllä koskaan yli kolmasosan sen vetotilavuudesta. Älä jätä liettä valvonnatta, kun kuumennat öljyä. Ylikuumentunut öljy aiheuttaa tulipalovaaran. **Älä koskaan yritä sammuttaa öljypaloa vedellä!** Kun öljy syttyy tulle, peitä se sammutuspeitteellä tai kostealla vaatteella. Sammuta liesi, jos sen tekeminen on turvallista ja soita palokunta paikalle.

- Ennen ruokien uppoamista kuivaa ne hyvin ja aseta varovasti kuumaan öljyyn. Varmista, että pakasteruoat ovat täysin sulia ennen uppoamista.
 - Älä peitä käyttämäsi astiaa, kun kuumennat öljyä.
 - Aseta kattilat ja kasarit siten, että niiden kahvat eivät ole keittotason päällä, jotta kahvat eivät kuumenisi. Älä aseta epävakaita tai helposti kaatuvia astioita tasolle.
 - Älä aseta tyhjiä astioita tai kasareita keittoalueille, jotka on kytketty päälle. Ne voivat vahingoittua.
 - Keittoalueen käyttäminen ilman astiaa tai kasaria sen päällä vahingoittaa tuotetta. Sammuta keittoalueet kun ruoanlaitto on päättynyt.
 - Laitteen pinta voi olla kuuma, joten älä aseta muovisia tai alumiinisia astioita sen päälle. Puhdista mahdollisesti sulaneet materiaalit pinnalta välittömästi.
 - Ruokaa ei pitäisi myöskään säilyttää tällaisissa astioissa.
 - Käytä ainoastaan tasapohjaisia kasareita tai astioita.
 - Laita kasariin tai kattilaan sopiva määrä ruokaa. Näin vältät ylimääräisen puhdistuksen estämällä ruokia kiehumasta yli.
 - Älä peitä kasareita tai kattiloita kansilla keittoalueilla.
- Aseta kasarit siten, että ne ovat keskitetty keittoalueen keskelle. Kun haluat siirtää kasarin toiselle keittoalueelle, nosta se ja aseta se uudelle keittoalueelle sen sijaan, että vedät sen sinne.

Vihjeitä lasikeraamisen liedien käyttämisestä

- Lasikeraaminen pinta on kuumuutta kestävä eikä suuret lämpötilaerot vaikuta siihen.
- Älä käytä lasikeraamista pintaa säilytyspaikkana äläkä käytä sitä leikkuupintana.
- Käytä vain koneistetulla pohjalla varustettuja kasareita ja kattiloita. Terävät reunat naarmuttavat pintaa.
- Älä käytä alumiinisia astioita tai kasareita. Alumiini vahingoittaa lasikeraamista pintaa.

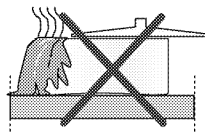

Roiskeet vahingoittavat lasikeraamista pintaa ja aiheuttavat tulipalon.

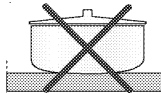

Älä käytä kupera- tai koverapohjaisia astioita.

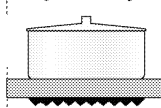

Käytä vain tasapohjaisia kasareita ja kattiloita. Se varmistaa hyvän lämmönsiirron.

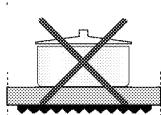

Jos kasarin halkaisija on liian pieni, energiaa menee hukkaan.

Liesien käyttäminen

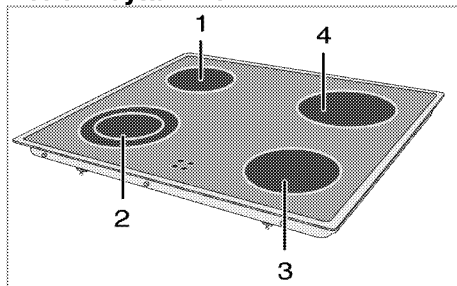

- 1 Yhden virtapiirin keittolevy 16-18 cm
- 2 Kahden virtapiirin keittolevy 12-14/21-23 cm
- 3 Yhden virtapiirin keittolevy 14-16 cm
- 4 Yhden virtapiirin keittolevy 18-20 cm on luettelo suositteluista kattiloiden halkaisijoista vastaavilla keittolevyillä.

**VAARA:**

Älä pudota mitään esinettä liedelle. Pienetkin esineet, esim. suolasirotin, voivat vahingoittaa liettä.

Älä käytä liettä, jossa on halkeamia. Vesi voi valua halkeamiin ja aiheuttaa oikosulun.

Jos pinta on millään tavoin vahingoittunut (esim. näkyviä halkeamia), sammuta laite välittömästi, jotta minimoidaan sähköiskun vaara.

Lasikeraamisessa liedessä on käyttövalo ja kuuman alueen varoitusvalo.

Kuuman alueen varoitusvalo osoittaa aktiivisen keittoalueen tilan ja jää palamaan keittolevyn sammuttamisen jälkeen. Kun levyn lämpötila jäähtyy tasolle, jotta sitä voi koskettaa käsin, varoitusvalo sammuu. Kuuman alueen varoitusvalon värähteleminen ei ole toimintahäiriö.

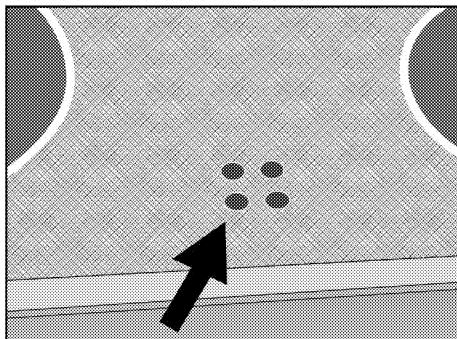
**Keraamisten keittolevyjen päälle kytkeminen**

Levyjä käytetään liedен säätönupeilla. Halutun kuumennustehon saavuttamiseksi kierrä säätönuppi vastaavalle tasolle.

Kuumennustaso	1	2	3
[1]	lämmitys	hauduttaminen, hiljalleen kiehattaminen	ruoanlaitto, paahuttaminen, keittäminen

Keraamisten keittolevyjen sammuttaminen

Käännä levyn säätönuppi off-asentoon (ylä).

Moniosaisten keittoalueiden käyttäminen

Moniosaisilla keittoalueilla voi laittaa ruokaa eri kokoisilla kattiloilla samalla keittoalueella. Kun nämä keittoalueet aktivoidaan, sisin keittoalue kytketty ensimmäiseksi päälle.

1. Aktiivisen keittoalueen halkaisijaa muutetaan kääntämällä säätönuppia myötäpäivään.
2. Naksahdus kuuluu, kun keittolevyn halkaisija vaihtuu.

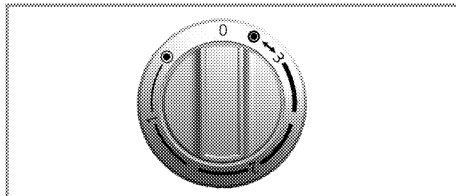
**Moniosaisten keittoalueiden sammuttaminen**

1. Sammuta uuni kääntämällä säätönuppia vastapäivään off-asentoon (ylä). Kaikki keittoalueen lohkot sammutetaan.

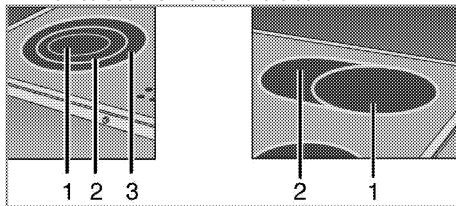

- 1 Asento 1
- 2 Asento 2
- 3 Asento 3



Moniosaisen keittoalueen asennot 2 ja 3 eivät toimi itsenäisesti.

6 Uunin käyttäminen

Yleisiä tietoja leivonnasta, paahtamisesta ja grillauksesta



VAROITUS

Kuumat pinnat voivat aiheuttaa palovammoja! Laitte voi olla kuuma ollessaan käytössä. Älä koskaan kosketa kuumia polttimia, uunin sisäosia, lämmityselementtejä jne. Pidä lapset loitolla niistä.

Käytä aina kuumuudenkestäviä uunikintaita, kun asetat annoksia kuumaan uuniin tai otat niitä sieltä pois.



VAARA:

Ole varovainen avatessasi uuninluukun, sillä sieltä saattaa tulla kuumaa höyryä.

Poistuva höyry voi aiheuttaa palovammoja käsiisi, kasvoihisi ja/tai silmiisi.

Leivontavihjeitä

- Käytä asianmukaisia peltejä, joissa on tarttumaton pinta tai alumiiniastioita tai lämmönkestäviä silikonivuoikia.
- Käytä rutilällä olevaa tilaa parhaalla mahdollisella tavalla.
- Aseta uunivuoka keskelle rutilää.
- Valitse oikea hyllysjainti ennen kuin laitat uunin tai grillin päälle. Älä muuta hyllysjaintia, kun uuni on kuuma.
- Pidä uunin luukku suljettuna.

Paahtamisvihjeitä

- Koko broilerin, kalkkunan ja paistin päällystäminen kastikkeilla kuten sitruunamehulla ja mustapippurilla ennen kypsennystä parantaa kypsennystehoja.
- Luisen lihan paahtaminen kestää noin 15–30 minuuttia pidempään verrattuna samankokoiseen palaan luutonta lihaa.
- Jokainen lihan paksuuden senttimetri vaatii noin 4–5 minuutin kypsennyksen.
- Anna lihan tasaantua uunissa noin 10 minuuttia paahtojan jälkeen. Lihaneste jakautuu tasaisemmin eikä valu, kun lihaa leikataan.
- Kala tulee asettaa keski- tai alahyllylle kuumuudenkestävään vuokaan.

Grillausvihjeitä

Liha, kala tai siipikarja ruskistuvat grillattaessa nopeasti, ne saavat rapean kuoren eivätkä ne kuivu. Litteät kappaleet, lihavartaat ja makkarat sopivat erityisen hyvin grillattaviksi samoin kuin hyvin vesipitoiset vihannekset kuten tomaatit ja sipulit.

- Asettele grillattavat kappaleet hyllyurassa olevalle grillirutilälle tai pellin kanssa käytettävälle grillirutilälle niin, että käytetty tila ei ylitä lämmittimen kokoa.
- Siirrä grillirutilää tai pellin kanssa käytettävä rutilä halutulle tasolle uuniin. Jos grillaat rutilällä, aseta uuninpelti alemmalle tasolle keräämään rasva. Kaada rasvan keräyspellille hieman vettä puhdistuksen helpottamiseksi.



Grillaukseen sopimattomat ruoat aiheuttavat palovaaran. Grilla vain korkeaan grillauslämpötilaan sopivia elintarvikkeita.

Älä sijoita ruokaa liian kauas grillin takaosaan. Tämä on kuumin alue ja rasvainen ruoka voi syttyä tuleen.

Sähköuunin käyttäminen

Sähköuunin kytkeminen pois päältä

On tärkeää asettaa grillirutilä rutilätelineeseen oikein. Grillirutilä on asetettava rutilätelineiden väliin, kuten kuvassa.

Älä anna grillirutilän olla vasten uunin takaseinää. Siirrä grillirutilää telineen etuosaa kohti ja aseta paikoilleen luukun avulla saavuttaaksesi hyvän grillaustehon. (Vaihtelevat laitemallin mukaan.)

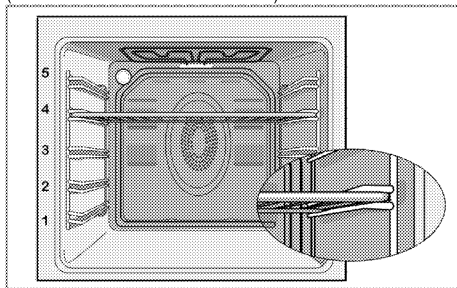

Käyttötilat

Tässä esitettyjen käyttötilojen järjestys voi poiketa laitteesi järjestelystä.

1. Ylä- ja alalämpö



Ruoka kypsennetään samanaikaisesti ylhäältä ja alhaalta. Sopii esimerkiksi kakuille, pikkuleiville tai kakuille ja pataruville leivontavuoissa. Paista vain yhdellä tasolla.

Sopiva peltitaso näkyy näytöllä.

2. **Tuuletin tuettu ylä/alalämmöllä**



Ala- ja ylävastusten kuumentama kuuma ilma jakautuu tasaisesti uunin sisällä nopeasti tuulettimen avulla. Paista yhdellä tasolla.

3. **Tuuletinkuumennus**

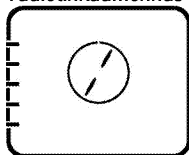

Takakuumentimen kuumentama kuuma ilma jakautuu tasaisesti uunin sisällä nopeasti tuulettimen avulla.

Se soveltuu ruoanlaittamiseen eri tasoilla, eikä esikuumennusta tarvita useimmissa tapauksissa. Soveltuu paistamiseen useilla tasoilla.



Kun uuninluukku avataan, tuulettimen moottori pysähtyy, jotta kuuma ilma pysyy sisäpuolella.

4. **"3D"-toiminto**



Ylälämpö, alalämpö ja tuuletinavusteinen kuumennus ovat päällä. Ruoka kypsennetään tasaisesti ja nopeasti joka puolelta. Paista vain yhdellä tasolla.

5. **Pizza-toiminto**

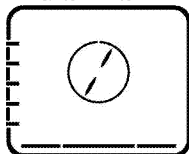

Alalämpö ja tuuletinavusteinen kuumennus ovat päällä. Sopii pizzan paistoon.

6. **Full grilli+Fan (Täysi grilli + tuuletin)**

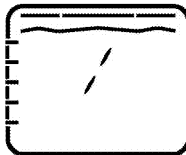

Täyden grillin kuumentama kuuma ilma jakautuu uunin sisällä hyvin nopeasti tuulettimen avulla. Sopii suurten lihamäärien grillaukseen.

- Aseta suuret tai keskikokoiset annokset oikealle peltitasolle grillivastuksen alle grillaamista varten.
- Aseta lämpötila maksimitasolle.
- Käännä valmistettava annos grillausajan puolessa välissä.

7. **Täysi grilli**



Suuri grilli uunin katossa on käytössä. Sopii suurten lihamäärien grillaukseen.

- Aseta suuret tai keskikokoiset annokset oikealle peltitasolle grillivastuksen alle grillaamista varten.
- Aseta lämpötila maksimitasolle.
- Käännä valmistettava annos grillausajan puolessa välissä.

8. **Grilli**

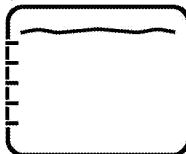

Pieni grilli uunin katossa on käytössä. Sopii grillattaville ja paahdettaville ruokalajeille.

- Aseta pienet tai keskikokoiset annokset oikealle peltitasolle grillikuumentimen alle grillaamista varten.
- Aseta lämpötila maksimitasolle.
- Käännä valmistettava annos grillausajan puolessa välissä.

9. **Eco Fan -kuumennus**

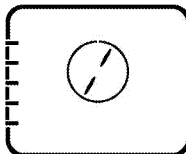

Virran säästämiseksi voit käyttää tätä toimintoa ruoanlaitossa, jossa käyttäisit tuuletinkuumennusta 160-220°C lämpötilassa. Ruoanlaittoaika kuitenkin pitenee hieman. Kypsennysajat suhteessa tähän toimintoon on osoitettu **Eco Fan -kuumennus** -taulukossa.

10. Alakuumennus



Vain alakuumennus on käytössä. Sopiva pizzalle ja ruokalajin lopuksi pohjasta ruskistamiseen.

11. Lämpimänä pito

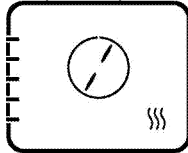

Tätä toimintoa käytetään pitkäkestoiseen ruoan tarjoiluvalmiina pitämiseen.

12. Toimii tuuletintoiminnon kanssa



Uunia ei ole kuumennettu. Vain tuuletin (takaseinässä) on käytössä. Sopii pakastetun rakeisen ruoan hitaaseen sulattamiseen huoneenlämpöön ja kypsennetyr ruoan jäädyttämiseen.

13. Pyrolyysi - virransäästötila

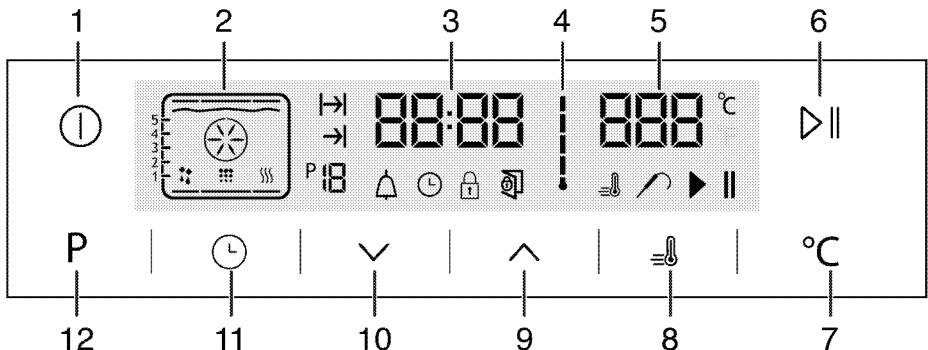

1 ON/OFF-näppäin

2 Toimintovalitsin

3 Nykyisen ajan osoitinkenttä

4 Uunin sisälämpötilan symboli

5 Lämpötilan ilmaisinkenttä

6 Käynnistä/lopetta paistaminen -näppäin

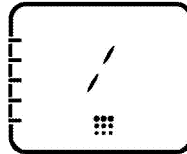

Tällä toiminnolla uuni puhdistuu itsestään korkeassa lämpötilassa. Suositeltavaa kevyesti likaantuneille uuneille. Lue kuvaus puhdistustoiminnosta käyttääksesi tätä toimintoa, ks. *Pyrolyttinen itsepuhdistus, sivu 31.*

14. Pyrolyysi

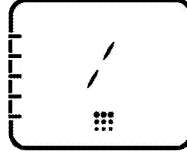

Tällä toiminnolla uuni puhdistuu itsestään korkeassa lämpötilassa. Lue kuvaus puhdistustoiminnosta käyttääksesi tätä toimintoa, ks. *Pyrolyttinen itsepuhdistus, sivu 31.*



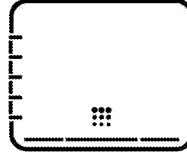







15. Helppo höyrypuhdistus (Tämä ominaisuus on valinnainen. Sitä ei välttämättä löydy tuotteestasi.)



Tämän toiminnon avulla lika (joka ei ole pinttynyt) voidaan pehmittää ja puhdistaa helposti. Katso osio "Puhdistus - helppo höyrypuhdistus" helppoa höyrypuhdistusta varten.

Uunin ohjausyksikön käyttö

- 7 Lämpötila-asetuksen näppäin
- 8 Tehostimen symboli (pikainen esilämmitys)
- 9 Plus-näppäin
- 10 Miinus-näppäin
- 11 Säätonäppäin
- 12 Enteriä toimintanäyttö

-  : Paistoajan symboli
-  : Paistoajan päättymisen symboli
-  : Toimintonumero
-  : Hälytysymboli
-  : Kellosymboli
-  : Näppäinlukon symboli
-  : Luukku auki -kuvake
-  : Tehostimen symboli (pikainen esilämmitys)
-  : Lihan tarkkailukuvake
-  : Ruoanlaiton taukokuvake
-  : Ruoanlaiton aloituskuvake

Toimintotaulukko:

Toimintotaulukko näyttää toiminnot, joita voidaan käyttää uunissa ja niitä vastaavat maksimi- ja minimilämpötilat.

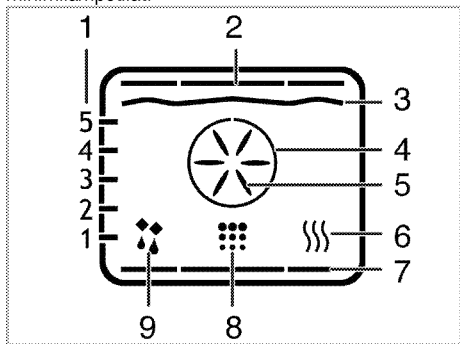

- 1 Tasojen asennot
- 2 Yläkuumennin
- 3 Grillivastus
- 4 Tehostuskuumennin
- 5 Tehostustuuletin
- 6 Lämpimänä pito
- 7 Alaosan lämmitin
- 8 Puhdistusasento
- 9 Käyttö tuuletinasennossa



Toiminnot vaihtelevat laitemallin mukaan!

Toimintotaulukko	Suosittelu lämpötila (°C)	Lämpötila-alue (°C)
Ylä- ja alalämpö	200	40-280
Tuuletin tuettu ylä-/alalämmöllä	175	40-280
Tuuletinavusteinen kypsennys	180	40-280
"3D"-toiminto	205	40-280
Pizza-toiminto	210	40-280
Tuuletinavusteinen suuri grilli	200	40-280
Täysi grilli	280	40-280
Matala grilli	280	40-280
Eco Fan -kuumennus	180	160-220
Alakuumennus	180	40-220
Lämpimänä pito	60	40-100



Säädettävä enimmäiskypsennysaika lukuun ottamatta lämpimänä pitämistä, on turvallisuussyistä rajoitettu 6 tuntiin. Ohjelma perutaan virtakatkoksen ilmetessä. Uuni on tällöin ohjelmoitava uudelleen.



Kun teet säätöjä, vastaavat symbolit kellossa vilkkuvat.



Nykyistä aikaa ei voi asettaa, kun jokin uunin toiminnoista on käytössä, tai jos uunille on tehty puoli- tai täysautomaattinen ohjelmointi.



Vaikka uuni ei olisi päällä, uunin valo syttyy, kun uuninluukku avataan.

Uunin käyttäminen

1. Kosketa -näppäintä yli 2 sekunnin ajan käynnistääksesi uunin.



» Ensimmäinen toiminto tulee näkyviin näyttöön, kun uuni kytketään päälle. Kun näyttö on tässä tilassa, kypsennysaika, kypsennyksen päättymisaika ja Tehostin (pikakuumennus) -toiminto voidaan asettaa.







Uuni kytketty automaattisesti pois päältä 20 sekunnissa, jos yhtään uunin asetusta ei tehdä tällä näytöllä.

Manuaalinen ruoanlaitto valitsemalla lämpötila ja toimintotila

Voit laittaa ruokaa valitsemalla ruokalajille sopivan lämpötilan ja toiminnon, ja valvomalla valmistumista manuaalisesti asettamatta ruoanlaittoaikaa.

1. Ensimmäinen toiminto tulee näkyviin näyttöön, kun uuni kytketään päälle koskettamalla  -painiketta.
2. Valitse toiminto koskettamalla  -näppäimiä.
3. Jos haluat muuttaa toiminnolle suositeltua lämpötilaa, ota lämpötilakenttä käyttöön koskettamalla  -painiketta.

»  -symboli vilkkuu.

4. Aseta haluttu lämpötila koskettamalla  -näppäimiä.
5. Vahvista lämpötila-asetus koskettamalla  -näppäintä.
6. Aseta kypsennettävä annos uuniin.
7. Aloita kypsennys koskettamalla  || -näppäintä, jos lämpötila ja toiminto ovat oikeat.  -symboli tulee näkyviin näyttöön.

» Uuni on heti käyttövalmiina halutussa toiminnossa ja sisälämpötila nostetaan asetettuun lämpötilaan. Jokainen sisälämpötilan astealue sytty palamaan vuorotellen, kun sisälämpötila saavuttaa asetuslämpötilan. Aktiiviset lämmitysastukset ja uunipellin suositussijainti tulevat näkyviin Toiminto-näyttöön.



8. Uuni ei kytkeydy automaattisesti pois päältä, koska ruokaa laitetaan manuaalisesti ruoanlaittoaikaa asettamasta. Voit päättää ruoanlaiton koskettamalla kerran uudelleen  || -näppäintä.

» Uuni päättää ruoanvalmistuksen ja  -symboli tulee näkyviin näytöllä.







9. Kosketa  -painiketta noin 2 sekunnin ajan sammuttaaksesi uunin.

Ruoanlaitto määrittämällä ruoanlaittoaika:



Voit varmistaa, että uuni kytkeytyy pois päältä valitsemalla ruokalajille sopivan lämpötilan ja toiminnon ja asettamalla ruoanlaittoajan tai valvomalla valmistumista manuaalisesti asettamatta ruoanlaittoaikaa.

1. Ensimmäinen toiminto tulee näkyviin näyttöön, kun uuni kytketään päälle koskettamalla  -painiketta.
2. Valitse toiminto koskettamalla  -näppäimiä.
3. Jos haluat muuttaa toiminnolle suositeltua lämpötilaa, ota lämpötilakenttä käyttöön koskettamalla  -painiketta.

»  -symboli vilkkuu.

4. Aseta haluttu lämpötila koskettamalla  -näppäimiä.
5. Vahvista lämpötila-asetus koskettamalla  -näppäintä.
6. Kosketa  -näppäintä kunnes  -symboli näkyy ruoanlaittoajan kohdalla.
7. Aseta ruoanlaittoaika koskettamalla  -näppäimiä ja vahvista asetus koskettamalla  -näppäintä.

» Kun ruoanlaittoaika on asetettu,  -symboli palaa näytössä koko ajan.

8. Aseta kypsennettävä annos uuniin.
9. Aloita ruoanlaitto koskettamalla  || -näppäintä, jos lämpötila ja toiminto ovat oikeat.  -symboli tulee näkyviin näyttöön.



» Uuni kuumenee asetettuun lämpötilaan ja pysyy siinä, kunnes valitsemasi kypsennyksen päättymisaika saavutetaan.

» Uuni on heti käyttövalmiina halutussa toiminnossa ja sisälämpötila nostetaan asetettuun lämpötilaan. Uuni säilyttää tämän lämpötilan ruoanlaittoajan loppuun saakka. Jokainen sisälämpötilan astealue sytty palamaan vuorotellen, kun sisälämpötila saavuttaa asetuslämpötilan. Aktiiviset lämmitysastukset ja uunipellin suositussijainti tulevat näkyviin Toiminto-näyttöön.

10. Kun kypsennys on valmis, "End" [Loppu] tulee näkyviin näyttöön ja kuuluu äänimerkki.
 11. Hiljennä äänimerkki painamalla jotain näppäintä.
- » Äänimerkki sammuu ja uuni lopettaa toiminnan automaattisesti.

Jos haluat asettaa ruoanlaittoajan päättymisen myöhemmäksi:

Voit varmistaa, että uuni toimii ja kytkeytyy pois päältä valitsemalla ruokalajille sopivan lämpötilan ja toiminnon ja asettamalla ruoanlaittoajan ja päättymisajan myöhemmäksi tai valvomalla valmistumista manuaalisesti asettamatta ruoanlaittoaikaa.

1. Ensimmäinen toiminto tulee näkyviin näyttöön, kun uuni kytketään päälle koskettamalla  -painiketta.
2. Valitse toiminto koskettamalla  -näppäimiä.
3. Jos haluat muuttaa toiminnolle suositeltua lämpötilaa, ota lämpötilakenttä käyttöön koskettamalla  -painiketta.

»  -symboli vilkkuu.

4. Aseta haluttu lämpötila koskettamalla  -näppäimiä.

- Vahvista lämpötila-asetus koskettamalla -näppäintä.
- Kosketa -näppäintä kunnes -symboli näkyy ruoanlaittoajan kohdalla.
- Aseta ruoanlaittoaika koskettamalla -näppäimiä ja vahvista asetus koskettamalla -näppäintä.

» Kun ruoanlaittoaika on asetettu, -symboli palaa näytössä koko ajan.

- Kosketa -näppäintä kunnes -symboli näkyy ruoanlaittoajan kohdalla.

- Aseta ruoanlaittoaika koskettamalla -painikkeita ja vahvista asetus koskettamalla -näppäintä.

» Kun ruoanlaittoajan päättymisaika on asetettu, -symboli palaa näytössä koko ajan.

- Aseta ruoka-annos uuniin.

- Aloita ruoanlaitto koskettamalla -näppäintä, jos lämpötila, toiminto, ruoanlaittoaika ja ruoanlaittoajan päättymisaika ovat oikeat. -symboli tulee näkyviin näyttöön.

» Uunin ajastin laskee automaattisesti kypsennyksen aloitusajan päättelemällä ruoan kypsennykseen kuluvan ajan asettamasi ruoanlaittoajan päättymisen perusteella. Valittu toimintotila aktivoituu, kun ruoanlaiton aloitusaika alkaa ja uuni on lämmitetty asetettuun lämpötilaan. Uuni säilyttää tämän lämpötilan ruoanlaittoajan loppuun saakka. Jokainen sisälämpötilan astealue syttyä palamaan vuorotellen, kun sisälämpötila saavuttaa asetussäilytyslämpötilan. Aktiiviset lämmitysvastukset ja uunipellin suositussijainti tulevat näkyviin Toiminto-näyttöön.

- Kun kypsennys on valmis, "End" [Loppu] tulee näkyviin näyttöön ja kuuluu äänimerkki.

- Hiljennä äänimerkki painamalla jotain näppäintä.

» Äänimerkki sammuu ja uuni lopettaa toiminnan automaattisesti.



Jos haluat peruuttaa vain ruoanlaittoajan tai ruoanlaittoajan sekä ruoanlaittoajan päättymisaikan asetettuasi ne, ruoanlaittoaika on nollattava.

Tehostimen asettaminen (nopea esilämmitys)

Voit kuumentaa uunin haluttuun lämpötilaan nopeammin käyttämällä Tehostin (nopea esilämmitys) -toimintoa.



Tehostinta ei voi valita sulatus-, eco fan -kuumennus, lämpimänä pito- ja puhdistusasennoissa. Tehostinasetukset peruutetaan virtakatkoksen ilmetessä.

- Kosketa -näppäintä kun olet asettanut lämpötilan, toiminnon, ruoanlaittoajan ja ruoanlaittoajan päättymisaikan.

» -symboli palaa koko ajan ja tehostin (nopea esikuumennus) -asetus on käytössä.

» Tehostinsymboli katoaa näkyvistä, kun uuni saavuttaa asetetun lämpötilan ja uuni palautuu toimimaan toiminnolla, jossa se oli ennen tehostintoiminnon käyttöä.

- Kosketa -näppäintä uudelleen peruuttaaksesi tehostintoiminnon.

» -symboli katoaa näkyvistä ja tehostin (nopea esikuumennus) -asetus ovat pois käytöstä.

Sähköuunin kytkeminen pois päältä

Kytke uuni pois päältä koskettamalla -näppäintä.

Näppäinlukon aktivoiminen

Voit estää uunin toiminnan peukaloinnin aktivoimalla näppäinlukkotoiminnon.

- Kosketa -näppäintä, kunnes -symboli näkyy näytössä.

» "OFF" tulee näkyviin näyttöön.

- Aktivoi näppäinlukko koskettamalla -näppäintä.

» Kun näppäinlukko on aktivoitu, "On" tulee näkyviin näyttöön ja -symboli palaa koko ajan. Vahvista koskettamalla -näppäintä.



Uunin näppäimet eivät toimi, kun näppäinlukko on aktivoitu. Näppäinlukkoa ei peruuteta virtakatkoksen aikana.

Poista näppäinlukko käytöstä koskettamalla

- Kosketa -näppäintä, kunnes -symboli näkyy näytössä.

» "On" tulee näkyviin näyttöön.

- Poista näppäinlukko käytöstä painamalla -näppäintä.

» "OFF" tulee näkyviin heti, kun näppäinlukko on pois käytöstä. Vahvista koskettamalla -näppäintä.



Uunin näppäimet eivät toimi, kun näppäinlukkotoiminto on aktivoitu. Näppäinlukkoasetuksia ei voi peruuttaa virtakatkoksen ilmetessä.

Hälytyskellon asettaminen

Voit käyttää laitteen ajastinta minä tahansa hälytyksen tai muistutuksen antajana kypsennysohjelmoinnin lisäksi.

Hälytyskellolla ei ole vaikutusta uunin toimintoihin. Sitä käytetään vain varoittamiseen. Tämä on käytännöllistä, kun esimerkiksi haluat kääntää uunissa olevaa ruokaa tiettyyn aikaan. Ajastin antaa hälytysäänen asetetun ajan lopussa.

1. Kosketa -näppäintä, kunnes -symboli näkyy näytössä.



Maksimi hälytysaika on 23 tuntia ja 59 minuuttia.

2. Aseta hälytyksen kesto / -näppäimillä.
» -symbolin valo palaa ja hälytysaika näkyy näytöllä, kun hälytysaika on asetettu.
3. Hälytysajan lopussa -symboli alkaa vilkkua ja kuuluu hälytysmerkkiäänä.

Hälytyksen sammuttaminen

1. Hälytysääni kuuluu 2 minuuttia. Hälytysäänen voi hiljentää painamalla jotain näppäintä.
» Hälytys hiljennetään ja nykyinen aika näkyy näytössä.

Hälytyksen peruuttaminen

1. Kosketa -näppäintä, kunnes -symboli näkyy näytössä, kun haluat perua hälytyksen.
2. Pidä -näppäintä painettuna, kunnes **00:00"** näkyy näytössä.



Hälytysaika tulee näkyviin. Jos hälytysaika ja ruoanlaittoaika on asetettu samaan aikaan, lyhyempi aika näkyy näytössä.

Kellonajan muuttaminen

1. Kosketa -näppäintä useita kertoja lyhyin välein, kunnes -symboli näkyy näytössä.
2. Kosketa / -näppäimiä asettaaksesi tunnit.
3. Vahvista asetukset koskettamalla -symbolia ja vahvasta odottamalla 4 sekuntia koskettamatta mitään näppäimiä.



Nykyiset kellonaika-asetukset katoavat virtakatkoksen yhteydessä. Ne on asetettava uudelleen. Nykyistä aikaa ei voi muuttaa, kun mikä tahansa uunin toiminnoista on käytössä.

Äänenvoimakkuuden säätäminen

1. Kun uuni on valmiustilassa, kosketa -näppäintä nopeasti useita kertoja, kunnes **-symboli näkyy näytössä**.
2. Paina / -näppäimiä ja aseta jokin äänistä L0, L1 tai L2.

3. Vahvista asetukset koskettamalla -näppäintä tai odottamalla 4 sekuntia koskettamatta mitään näppäimiä.

Säädä virransäätölampun asetus

1. Kun uuni on valmiustilassa, kosketa -näppäintä nopeasti useita kertoja, kunnes **'LP'**-symboli näkyy näytössä.
2. Paina / -näppäimiä asettaaksesi Päällä- tai EKO-asetuksen.
3. Vahvista asetukset koskettamalla -näppäintä tai odottamalla 4 sekuntia koskettamatta mitään näppäimiä.
4. Kun asetus on Päällä, ja uuninluukku on avoinna valmiustilassa ja toiminnan aikana, valo on päällä jatkuvasti.
5. Kun asetus on EKO, ja uuninluukku on avoinna valmiustilassa ja toiminnan aikana, valo kytketään päälle ja sammutetaan sitten 15 sekunnin kuluttua.

Jos jotain näppäintä kosketaan toiminnan aikana (paitsi - ja -näppäimiä), valo kytketään päälle ja sammutetaan sitten 15 sekunnin kuluttua.

Kellon käyttäminen hälytyksenä

Hälytyskellolla ei ole vaikutusta uunin toimintoihin. Sitä käytetään vain varoittamiseen. Tämä on käytännöllistä, kun esimerkiksi haluat kääntää uunissa olevaa ruokaa tiettyyn aikaan. Hälytyskello antaa äänimerkin, kun asettamasi aika on kulunut.

Ruoanlaittoaikataulukko



Tämän kaavion ajat ovat ohjeellisia. Ajat voivat vaihdella ruoan lämpötilan, koostumuksen, tyyppin samoin kuin omien ruoanlaittokäytäntöjesi mukaan.

Leivonta ja paahdattaminen



Ensimmäinen teline uunissa on **alataline**.

Ruokalaji	Paistotason numero		Ritilän asento	Lämpötila (°C)	Paistoaika (noin min)
Kakkuja tasolla*	Yksi taso		4	175	30 ... 35
Kakkuja vuossa*	Yksi taso		2	180	40 ... 50
Kakut paperivuossa*	Yksi taso		3	175	20 ... 30
	Kaksi tasoa		1 - 5	175	30 ... 40
	Kolme tasoa		1 - 3 - 5	180	45 ... 55
Sienikakku*	Yksi taso		3	200	5 ... 10
	Kaksi tasoa		1 - 5	175	18 ... 25

Pikkuleivät*	Yksi taso		3	175	20 ... 25
	Kaksi tasoa		1 - 5	175	25 ... 30
	Kolme tasoa		1 - 3 - 5	175	30 ... 40
Taikinaleivonnainen*	Yksi taso		2	200	30 ... 40
	Kaksi tasoa		1 - 5	200	45 ... 55
	Kolme tasoa		1 - 3 - 5	200	55 ... 65
Rasvainen leivonnainen*	Yksi taso		2	200	25 ... 35
	Kaksi tasoa		1 - 5	200	30 ... 40
	Kolme tasoa		1 - 3 - 5	190	40 ... 50
Hapanleipä*	Yksi taso		2	200	35 ... 45
	Kaksi tasoa		1 - 3	200	35 ... 45
Lasagne*	Yksi taso		2 - 3	200	30 ... 40
Pizza*	Yksi taso		2	200 ... 220	15 ... 20
	Yksi taso		3	200	10 ... 15
Pihvi (kokonainen) / paisti	Yksi taso		3	25 min 250/maks. sitten 180 ... 190	100 ... 120
Lämpöviulu (pata)	Yksi taso		3	25 min 250/maks. sitten 190	70 ... 90
Paistettu broileri	Yksi taso		2	15 min 250/maks. sitten 180 ... 190	65 ... 70
	Yksi taso		2	15 min 250/maks. sitten 180 ... 190	55 ... 65
Kalkkuna (5,5 kg)	Yksi taso		2	25 min 250/maks. sitten 180 ... 190	150 ... 210
	Yksi taso		2	25 min 250/maks. sitten 180 ... 190	150 ... 210
Kala	Yksi taso		3	200	20 ... 30
	Yksi taso		3	200	20 ... 30

Kun laitat ruokaa kahdella pellillä yhtä aikaa, aseta uunipelti ylätasolle ja leivinpelti alatasolle.

* Esilämmitystä suositellaan kaikille ruoille.

Eco Fan -kuumennus

Älä muuta paistolämpötilaa, kun paistaminen "Eco Fan -kuumennus" on alkanut.

Älä avaa uuninluukua Eco Fan -kuumennus paistamisen aikana.

Ruokalaji	Uunipeltien lukumäärä	Ritiläasento	Lämpötila (°C)	Paistaoka (noin min)
Kakut paperivuossa	Yksi pelti	3	200	35 ... 40
Pikkuleivät	Yksi pelti	3	200	30 ... 35
Taikinaleivonnainen	Yksi pelti	3	200	40 ... 45
Ravitseva leivonnainen	Yksi pelti	3	200	40 ... 45

Kakunleivontavihjeitä

- Jos kakku on liian kuivaa, nosta lämpötilaa noin 10 °C ja lyhennä paistaokaikaa.
- Jos kakku on kostea, käytä vähemmän nestettä tai laske lämpötilaan 10 °C.
- Jos kakku on liian tumma pinnalta aseta se alemmalle tasolle, laske lämpötilaa ja lisää paistaokaikaa.
- Jos kakku on paistunut hyvin sisältä, mutta on tahmea ulkopuolelta, käytä vähemmän nestettä, laske lämpötilaa ja lisää paistaokaikaa.

Leivontavihjeitä

- Jos leivonnainen on liian kuiva, nosta lämpötilaa noin 10 °C ja lyhennä paistaokaikaa. Kostuta taikinakerroksia maidosta, öljystä, kananmunasta ja jogurtista tehdyllä seoksella.
- Jos leivonnaisten paistaminen vie liikaa aikaa, tarkista, ettei taikinan paksuus ylitä pellin korkeutta.
- Jos leivonnaisen yläpuoli paistuu liikaa mutta alaosa ei ole paistunut kunnolla, varmista, että leivonnaisessa käytettyä kastiketta ei ole liikaa leivonnaisen pohjalla. Pyri levittämään kastiketta

tasaisesti taikinakerrosten väliin ja leivonnaisen päälle tasaisen paiston varmistamiseksi.



Paista leivonnainen paistotaulukon ohjeistaman tilan ja lämpötilan mukaan. Jos leivonnaisen alaosa ei edelleenkään paistu riittävästi, aseta pelti yhtä tasoa alemmaksi seuraavalla kerralla.

Ohjeita kasvien paistamiseen

- Jos kasvisruoasta loppuu neste ja se kuivuu liikaa, paista se kannellisessa astiassa pellin asemesta. Suljetut astiat säilyttävät ruokalajin nesteet.
- Jos kasvisruoat eivät kypsy kunnolla, keitä kasvikset etukäteen ja käsittele purkkiruoan tapaan ja aseta uuniin.

Grillin käyttäminen



VAROITUS

Sulje uunin luukku grillauksen ajaksi. Kuumat pinnat voivat aiheuttaa palovammoja!

Grillin kytkeminen päälle

1. Ensimmäinen toiminto tulee näkyviin näyttöön, kun uuni kytketään päälle koskettamalla -painiketta.
 2. Kosketa -näppäintä valitaksesi halutun grillitoiminnon.
 3. Jos haluat muuttaa toiminnolle suositeltua lämpötilaa, ota lämpötilakenttä käyttöön koskettamalla -painiketta.
- » -symboli vilkkuu.

4. Aseta haluttu lämpötila koskettamalla -näppäimiä.
5. Vahvista lämpötila-asetus koskettamalla -näppäintä.
6. Aloita grillaus koskettamalla -näppäintä, jos lämpötila ja toiminto ovat oikeat. -symboli tulee näkyviin näyttöön.

» Uuni on heti käyttövalmiina halutussa toiminnossa ja sisälämpötila nostetaan asetettuun lämpötilaan. Jokainen sisälämpötilan astealue syttyy palamaan vuorotellen, kun sisälämpötila saavuttaa asetussisälämpötilan. Aktiiviset lämmitysastukset ja uunipellin suositussijainti tulevat näkyviin Toiminto-näyttöön.

7. Voit päättää grillauksen koskettamalla kerran uudelleen -näppäintä.

» Uuni lopettaa grillauksen ja -symboli tulee näkyviin näytöllä.

Grillin sammuttaminen

1. Kosketa -painiketta noin 2 sekunnin ajan sammuttaaksesi uunin.



Grillaukseen sopimattomat ruoat aiheuttavat palovaaran. Grillaa vain korkeaan grillauslämpötilaan sopivia elintarvikkeita.

Älä sijoita ruokaa liian kauas grillin takaosaan. Tämä on kuumin alue ja rasvainen ruoka voi syttyä tuleen.

Grillauksen ruoanlaittoaikataulukko

Sähkögrillillä grillaaminen

Ruoka	Ritiläasento	Suosittelut lämpötila (°C)	Grillausaika (noin)
Kala	4..5	250/max	20...25 min. [#]
Vipaloitu broileri	4...5	250/max	25...35 min.
Lampaankyljykset	4..5	250/max	20...25 min.
Paahtopaisti	4...5	250/max	25...30 min. [#]
Vasikankyljykset	4..5	250/max	25...30 min. [#]
Paahtoleipä *	4	250/max	1...3 min.

[#] riippuen paksuudesta
*Esiilämmitä 5 minuutin ajan.

7 Kunnossapito ja huolto

Yleisiä tietoja

Laitteen käyttöikä pitenee ja yleiset ongelmat vähenevät, jos tuote puhdistetaan säännöllisesti.



VAARA:

Kytke laitteesta sähkö pois ennen puhdistamista ja huoltoa.
Sähköiskun vaara!



VAARA:

Anna laitteen jäähtyä, ennen kuin puhdistat sen.
Kuumat pinnat voivat aiheuttaa palovammoja!

- Puhdista tuote säännöllisesti jokaisen käyttökerran jälkeen. Näin ruokajäämät on mahdollista poistaa helpommin ja välttää niiden palaminen kiinni, kun liettä käytetään seuraavan kerran.
- Lieden puhdistamiseen ei tarvita erityisiä puhdistusaineita. On suositeltavaa käyttää lämmintä vettä ja pesuaineliuosta, pehmeää liinaa tai sientä ja käyttää kuivaukseen kuivaa liinaa.
- Varmista aina että ylimääräinen neste pyyhitään aina hyvin pois puhdistuksen jälkeen ja roiskeet kuivataan välittömästi.
- Älä käytä happoja tai kloridia ruostumattoman teräksen tai lasipintojen ja kahvan puhdistukseen. Käytä pehmeää liinaa ja nestepesuainetta (ei hankaavaa) noiden osien puhtaaksi pyyhkimiseen. Muista pyyhkiä vain yhteen suuntaan.



Jotkut pesuaineet tai puhdistusmateriaalit voivat vahingoittaa pintoja.
Älä käytä puhdistukseen syövyttäviä pesuaineita, puhdistusjauheita/-voiteita tai mitään teräviä esineitä.



Älä käytä laitteen puhdistamisessa höyrypuhdistimia, sillä ne voivat aiheuttaa sähköiskun.

Lieden puhdistaminen

Lasikeraamiset pinnat

Pyyhi lasikeraamiset pinnat kylmällä vedellä kostutetulla liinalla niin, ettei siinä ole enää pesuainetta. Kuivaa kuivalla, pehmeällä liinalla. Jäämät saattavat vahingoittaa lasikeraamista pintaa keittolevyn seuraavalla käyttökerralla.

Kuivuneita jäämiä lasikeraamisella pinnalla ei saa missään olosuhteissa raapia veitsillä, teräsvillalla tai vastaavilla työkaluilla.

Poista kalkkitahrat (keltaiset tahrat) pienellä määrällä kalkkinpoistoainetta, kuten etikka tai sitruunamehu. Voit myös käyttää soveliaita kaupallisia aineita.

Jos pinta on erittäin likainen, käytä pesuainetta kostutetulla sienellä ja odota kunnes puhdistusaine on imeytynyt hyvin. Puhdista sitten keittolevyn pinta kostealla liinalla.



Sokeripohjaiset elintarvikkeet, kuten kerma ja siirappi tulee pyyhkiä pois odottamatta pinnan jäähtymistä. Muussa tapauksessa lasikeraaminen pinta saattaa vahingoittua pysyvästi.

Ajan kausi pintojen tai muiden pintojen värit saattavat haalistua. Tämä ei vaikuta tuotteen käyttöön. Lasikeraamisen pinnan haalistuminen ja tahrat ovat normaaleja eivätkä vika.

Ohjauspaneelin puhdistaminen

Puhdista ohjauspaneeli ja valitsimet kostealla liinalla ja pyyhi ne kuivaksi.



Jos tuotteessa on säätönuppeja/valitsimia, älä poista säätönuppeja ohjauspaneelin puhdistamista varten.
Ohjauspaneeli voi rikkoutua.

Uunin puhdistus

Sivuseinän puhdistaminen

(Tämä ominaisuus on valinnainen. Sitä ei välttämättä löydy tuotteestasi.)

1. Irrota sivuteline etuosa vetämällä sitä sivuseinästä vastakkaiseen suuntaan.
2. Irrota sivuteline kokonaan

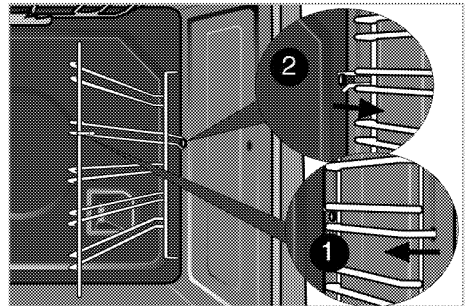

Katalyyttiset seinät

(Tämä ominaisuus on valinnainen. Sitä ei välttämättä löydy tuotteestasi.)

Tuotteesi sisemmät sivuseinämät (A) ja/tai takaseinämä (B) voivat olla päällystetyt katalyyttisellä emalilla. Katalyyttiset seinämät ovat kevyen mattavärisiä ja niiden pinta on huokoinen. Uunin

katalyyttisiä seinämiä ei tule puhdistaa. Seinämien huokoinen pinta puhdistuu itsekseen imemällä rasvan ja muuntamalla sen poltettavaksi (höyryksi ja hiilidioksidiksi).

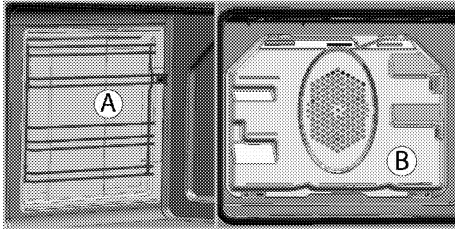

Helppo höyrypuhdistus

(Tämä ominaisuus on valinnainen. Sitä ei välttämättä löydy tuotteestasi.)

Se varmistaa helpon puhdistuksen, koska lika (kun ei ole odotettu liian kauan) pehmenee höyryssä, joka muodostuu uunin sisällä ja uunin sisäpintoihin kertyy vesipisaroita.

1. Irrota uunista kaikki lisävarusteet.
2. Lisää uuninpellille 500 ml vettä ja aseta se uunin 2. tasolle.

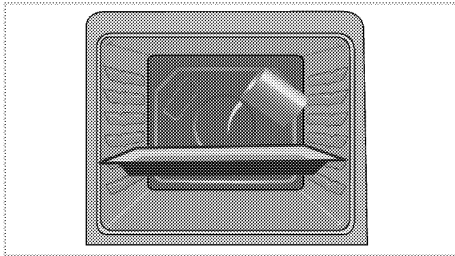

3. Valitse helppo höyrypuhdistustoiminto. Puhdistuksen kesto ilmestyy ruutuun eikä sitä voida muuttaa. Voit asettaa päättymisajan puhdistustoimintoa varten.
4. Avaa luukku ja pyyhi uunin sisäpinnat kostealla sienellä tai liinalla.
5. Käytä puhdistukseen lämmintä vettä ja pesuaineliuosta, pehmeää liinaa tai sientä ja kuivaukseen kuivaa liinaa.

Pyroliittinen itsepuhdistus



VAARA:

Kuumat pinnat voivat aiheuttaa palovammoja! Älä kosketa liettä ja pidä lapset poissa sen luota itsepuhdistuksen aikana. Odota vähintään 30 minuuttia, ennen kuin poistat jäämät.

Uuni on varustettu pyroliittisella puhdistusjärjestelmällä. Uuni lämmitetään noin 430-480 °C lämpötilaan ja lika palaa tuhaksi. Toimenpiteen aikana voi syntyä runsaasti savua. Järjestä hyvä ilmanvaihto.

Pyrolyysimenetelmää tulee käyttää aina uunin noin 10 käyttökerran jälkeen.

1. Irrota uunista kaikki lisävarusteet. Älä unohda irrottaa sivutelineitä uunista, joka on varustettu niillä.

Jos tuotteesi on varustettu tulenkestävillä lisävarusteilla (jotka kestävät itsepuhdistustoiminnon korkeissa lämpötiloissa), sinun ei tarvitse irrottaa näitä lisävarusteita uunista.

2. Ennen puhdistusjaksoa puhdista lika ulkopinnoista ja uunin sisäpinnoista kostealla liinalla.





Älä puhdista luukun tiivistettä.

Lasikuituinen tiiviste on hyvin herkkä ja voi vahingoittua helposti.

Jos uuninluukun tiiviste on vaurioitunut, vaihdata se valtuutetulla huollolla uuteen.

3. "Pyrolyysi"  Valitse pyrolyyttinen toiminto (itsepuhdistus).

 Jos uuni ei ole erityisen likainen, suositellaan käytettäväksi taloudellista puhdistustoimintoa.

Jos tätä toimintoa käytetään voimakkaasti likaantuneille pinnoille, puhdistus ei ole riittävä. Tässä tapauksessa pyrolyysitoimintoa  tulee käyttää, kun taloudellinen puhdistussykli  on lopussa.

Itsepuhdistukseen kuluva aika tulee näyttöön.

Kestoaikaa ei voi säätää.

Itsepuhdistusjakson päättymistä voi säätää.

4. Uuninluukku ei voi avata ja näytössä näkyy

lukkosymboli  itsepuhdistuksen ajan. Luukku pysyy lukittuna jonkin aikaa pyrolyysitoiminnon päätyttyä. Älä yritä avata uuninluukkuä väkisin

kahvasta ennen kuin lukkosymboli  on kadonnut.

5. Irrota puhdistuksen jälkeen likajäämät etikkavedellä.

Uuninluukun puhdistaminen

Uuninluukun puhdistamiseen on suositeltavaa käyttää lämmintä vettä ja pesuaineliuosta, pehmeää liinaa tai sientä ja käyttää kuivaukseen kuivaa liinaa.



Älä käytä voimakkaita hankausaineita tai

teräviä metallikaapimia uuninluukun

puhdistamiseen. Ne voivat naarmuttaa pintaa ja vahingoittaa lasia.

Uuninluukun irrottaminen

1. Avaa etuluukku (1).
2. Avaa kiinnikkeet saranakotelossa (2) etuluukun oikealla ja vasemmalla puolella painamalla niitä alas, kuten kuvassa on näytetty.

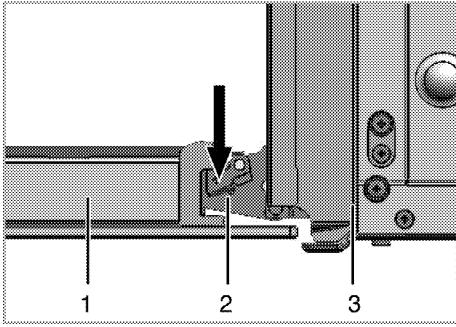

- 1 Luukku
- 2 Sarana
- 3 Uuni

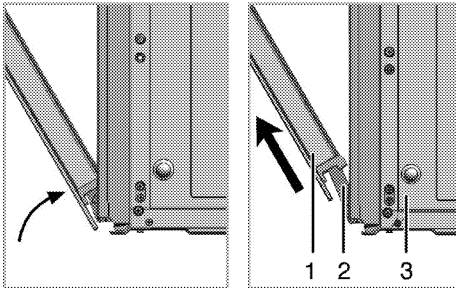

3. Avaa etuluukku puoliksi auki.
4. Poista etuluukku vetämällä sitä ylöspäin, jolloin luukku vapautuu oikeasta ja vasemmasta saranasta.

i Poistamisprosessin aikana suoritetut vaiheet tulee suorittaa vastakkaisessa järjestyksessä luukun takaisin asentamiseksi. Älä unohda sulkea kiinnikkeitä saranakotelossa, kun asennat luukun takaisin paikoilleen.

Luukun sisälasin irrottaminen

(Tämä ominaisuus on valinnainen. Sitä ei välttämättä löydy tuotteestasi.)

Uuninluukun sisälasi voidaan irrottaa puhdistusta varten.

Avaa uuninluukku.

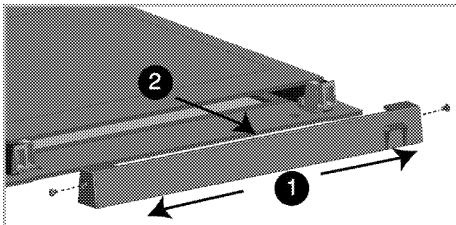

Avaa muoviosan sivulla olevat ruuvit (kohti osaa 1).

Vedä itseäsi kohti ja irrota etuluukun yläosaan asennettu muovinen osa.

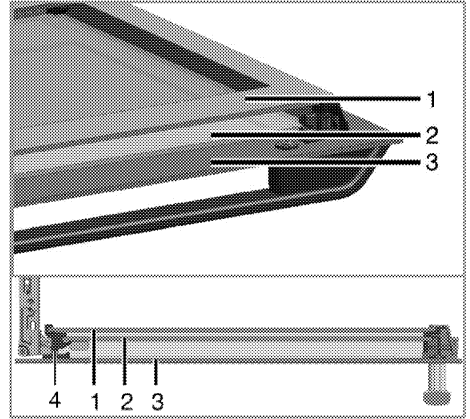

- 1 Sisin lasipaneeli
- 2 Sisälasipaneeli
- 3 Ulkolasipaneeli
- 4 Muovinen lasipaneelirako-Ala

Kuten kuvassa, nosta sisintä lasipaneelia (1) hieman suuntaan **A** ja vedä se ulos suunnassa **B**.

Poista sisälasipaneeli (2) toistamalla sama toimenpide.

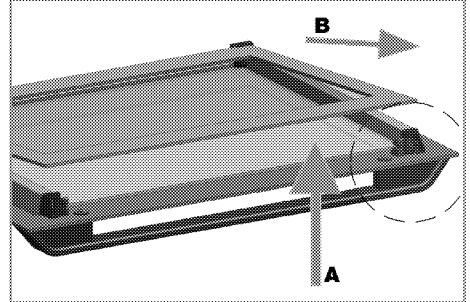

Ensimmäinen vaihe oven kokoamisessa on sisälasipaneelin uudelleen asentaminen (2).

Kuten kuvassa, aseta lasipaneelin viistetty kulma niin, että se nojaa muovisen raon viistettyyn kulmaan.

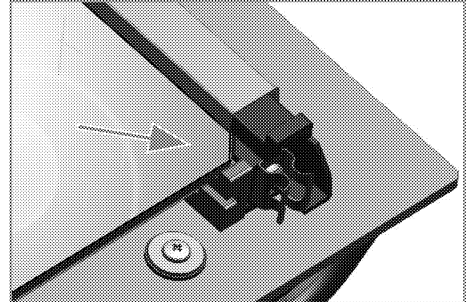

Sisäläsipaneeli (2) on asennettava muoviseen rakoön lähellä sisintä lasipaneelia (1).

Kun asennat sisimmän lasipaneelin (1), varmista, että paneelin painettu puoli on kohti toista sisäläsipaneelia. On tärkeää asettaa sisäläsipaneelin alakulman alempaan muovirakoon.

Työnnä muoviosaa kohti kehystä, kunnes kuulet "naksahduksen". Kiinnitä muoviosa asettamalla ruuvit paikoilleen sivuissa oleviin aukkoihin.

Uunin lampun vaihtaminen



VAARA:

Varmista ennen uunin lampun vaihtamista, että laite on kytketty pois verkkovirrasta ja jäähtynyt välttääksesi sähköiskun vaaran. Kuumat pinnat voivat aiheuttaa palovammoja!



Uunin lamppu on erikoissähkölamppu, jonka kuumuudenkestävyys on enintään 300 °C. Lisätietoja ks. *Tekniset tiedot, sivu 12*. Uunin lampuja on saatavilla valtuutetuilta huoltoedustajilta.



Lampun sijainti voi olla eri kuin kuvassa.



Tässä laitteessa käytetty valo ei sovellu asuinhuoneen valaisemiseen. Tämän valon käyttötarkoitus on auttaa käyttäjää näkemään ruoat.



Tässä laitteessa käytettävien valojen pitää kestää ääriolosuhteita, kuten esimerkiksi yli 50 °C lämpötilaa.

Jos uunin lamppu on pyöreä:

1. Irrota liesi verkkovirrasta.
2. Irrota lasisuojaus kiertämällä sitä vastapäivään.

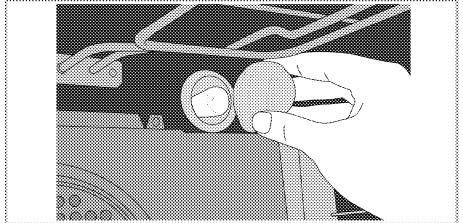

3. Jos uunisi valaisin on mallia (A) alapuolella olevan kuvan mukaisesti, irrota se kiertämällä sitä kuvan osoittamaan suuntaan ja vaihda se. Jos valaisin on mallia (B), irrota ja vaihda se kuvan mukaisesti.

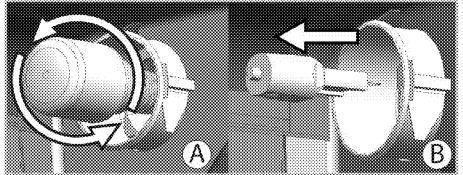

4. Aseta lasisuojaus takaisin paikoilleen.

8 Vianetsintä

Uunista pääsee höyryä, kun se on käytössä.

- On normaalia, että höyryä karkaa käytön aikana. >>> *Tämä ei ole vika.*

Laitteesta kuuluu metallisia ääniä, kun se kuumenee tai jäähtyy.

- Kun metalliosat kuumenevat, ne laajenevat ja voivat aiheuttaa ääntä. >>> *Tämä ei ole vika.*

Uuni ei toimi.

- Sulake on viallinen tai palanut. >>> *Tarkista sulaketaulun sulakkeet. Vaihda sulake tai aktivoi se uudelleen tarvittaessa.*
- Laitetta ei ole kytketty (maadoitettuun) pistorasiaan. >>> *Tarkista pistokeliitäntä.*

Uunin valot eivät toimi.

- Uunin lamppu on viallinen. >>> *Vaihda uunin lamppu.*
- Virta on katkennut. >>> *Tarkista toimivatko sähköt. Tarkista sulaketaulun sulakkeet. Vaihda sulakkeet tai aktivoi ne uudelleen tarvittaessa.*

Uuni ei kuumene.

- Uunia ei ole ehkä asetettu käyttämään tiettyä kypsennystoimintoa ja/tai lämpötilaa. >>> *Aseta uuni käyttämään tiettyä kypsennystoimintoa ja/tai lämpötilaa.*
- Virta on katkennut. >>> *Tarkista toimivatko sähköt. Tarkista sulaketaulun sulakkeet. Vaihda sulakkeet tai aktivoi ne uudelleen tarvittaessa.*



Jos et pysty korjaamaan ongelmaa noudatettuasi tämän osan ohjeita, ota yhteyttä valtuutettuun huoltoedustajaan tai jälleenmyyjään. Älä yritä korjata viallista laitetta itse.

Vennligst les denne bruksanvisningen først!

Kjære kunde,

Takk for at du har valgt et Blomberg-produkt. Vi håper at du oppnår optimale resultater med ditt produkt, som er produsert med høykvalitetsteknologi - den beste som finnes på markedet. Derfor bør du lese hele denne bruksanvisningen og alle andre tilhørende dokumenter nøye før du bruker produktet og beholde disse som en referanse for fremtidig bruk. Hvis du overlater produktet til andre, la da også bruksanvisningen følge med. Følg alle advarsler og informasjon i bruksanvisningen.

Husk at denne bruksanvisningen også gjelder for flere andre modeller. Forskjeller mellom modellene vil kunne oppdages i manualen.

Forklaring av symboler

Gjennom hele denne bruksanvisningen er det benyttet følgende symboler:



Viktig informasjon eller nyttige tips om bruk.



Advarsel om farlige situasjoner med hensyn til liv og eiendom.



Advarsel om elektrisk støt.



Advarsel om risiko for brann.



Advarsel om varme overflater.



Arçelik A.Ş.
Karaağaç caddesi No:2-6
34445 Sütlüce/Istanbul/TURKEY
Made in TURKEY

1 Viktige instruksjoner og advarsler for sikkerhet og miljø 4

Generell sikkerhet.....	4
Elektrisk sikkerhet.....	4
Produktsikkerhet.....	5
Beregnet bruk.....	8
Sikkerhet for barn.....	8
Bortskaffing av det gamle produktet.....	9
Bortskaffing av emballasjen.....	9

2 Generell informasjon 10

Oversikt.....	10
Innholdet i pakken.....	11
Tekniske spesifikasjoner.....	12

3 Installasjon 13

Før installasjon.....	13
Installasjon og tilkobling.....	14
Framtidig transport.....	16

4 Forberedelser 17

Tips for energisparing.....	17
Første gangs bruk.....	17
Tidsinnstilling.....	17
Første rengjøring av produktet.....	18
Første oppvarming.....	18

5 Slik brukes komfyren 19

Generell informasjon om koking.....	19
Bruk av komfyren.....	19

6 Slik bruker du ovnen 21

Generell informasjon om baking, steking og grilling.....	21
Slik bruker du den elektriske ovnen.....	21
Driftsmoduser.....	21
Slik bruker du ovnens kontrollenhet.....	23
Bruke klokken som alarm.....	27
Tidstabell for matlaging.....	27
Slik bruker du grillen.....	28
Tidstabell for grilling.....	29

7 Vedlikehold og stell 30

Generell informasjon.....	30
Rengjøre komfyren.....	30
Rengjøring av kontrollpanel.....	30
Rengjøre ovnen.....	30
Fjerne ovnsdøren.....	31
Fjerne dørens indre glass.....	32
Utskifting av ovnspæren.....	33

8 Feilsøking 34

1 Viktige instruksjoner og advarsler for sikkerhet og miljø

Denne delen inneholder sikkerhetsinstruksjoner som vil bidra til å beskytte mot fare for personskade eller skade på eiendom. Unnlater du å følge disse instruksjonene, vil enhver garanti anses som ugyldig.

Generell sikkerhet

- Dette apparatet kan brukes av barn fra 8 år og oppover og personer med reduserte fysiske, sensoriske eller mentale evner eller manglende erfaring og kunnskap, så langt de er under tilsyn eller har fått instruksjoner om bruk av apparatet på en sikker måte og forstår hvilke farer som er involvert.
Barn får ikke leke med apparatet. Rengjøring og vedlikehold skal ikke utføres av barn uten tilsyn.
- Apparatet skal ikke brukes av personer (inkludert barn) med reduserte fysiske, sensoriske eller mentale evner, evt. mangel på erfaring og kunnskap, med mindre disse personene er under tilsyn eller har fått veiledning i bruk av apparatet.
Barn skal ikke leke med produktet.
- Hvis produktet overleveres til noen andre for personlig bruk eller annenhånds bruk gis bruksanvisninger, produktetiketter

og andre øvrige dokumenter og deler.

- Ikke plasser produktet på et teppe-dekket gulv. Ellers vil den manglende luftstrømmen under produktet forårsake at elektriske deler overopphetes. Dette vil føre til problemer med produktet.
- Installasjons- og reparasjonsprosedyrer må alltid utføres av autoriserte serviceverksted. Produsenten vil ikke kunne holdes ansvarlig for skader som følge av forsøk utført av uautoriserte personer, noe som også vil kunne gjøre garantien ugyldig. Les bruksanvisningen nøye før installasjon.
- Ikke bruk produktet hvis det er defekt eller har synlige skader.
- Kontroller at produktets funksjonsknopper er slått av etter hver gang produktet har vært i bruk.

Elektrisk sikkerhet

- Hvis produktet har en feil, bør det ikke brukes med mindre det er reparert av et autorisert verksted. Det er fare for elektrisk sjokk!
- Bare koble produktet til en jordet stikkontakt/linje med spenning og beskyttelse som spesifisert i "Tekniske spesifikasjoner". Få

jordingsinstallasjonen utført av en kvalifisert elektriker mens produktet brukes med eller uten en transformer. Vårt selskap vil ikke kunne holdes ansvarlig for eventuelle problemer som oppstår på grunn av at produktet ikke blir jordet i henhold til lokale forskrifter.

- Vask aldri produktet ved å spre eller helle vann på det! Det er fare for elektrisk sjokk!
- Produktet må være koblet fra under installasjon, vedlikehold, rengjøring og reparasjon.
- Hvis strømtilkoblingskabelen for produktet er skadet, må den skiftes ut av produsenten, dens autoriserte serviceagent eller liknende kvalifiserte personer for å unngå fare.
- Apparatet må installeres slik at det kan kobles helt fra nettverket. Frakoblingen må skje enten ved hjelp av et støpsel eller en bryter som er innebygd i den faste elektriske installasjonen, i tråd med byggeforskriftene.
- Bakre overflate på ovnen blir varm når den er i bruk. Pass på at elektrisk tilkobling ikke kommer i kontakt med den bakre overflaten, ellers kan tilkoblinger bli skadet.
- Ikke klem strømledningen mellom ovnsdøren og rammen og ikke la den føre over varme overflater.

Dette kan gjøre at isolasjonen smelter og forårsaker brann på grunn av kortslutning.

- Alt arbeid på elektrisk utstyr og -systemer bør kun utføres av autoriserte og kvalifiserte personer.
- I tilfelle skade, slå av produktet og koble det fra strømforsyningen. For å gjøre dette, slå av sikringen hjemme.
- Sørg for at sikringsmerkingen er kompatibel med produktet.

Produktsikkerhet

- ADVARSEL: Apparatet og dets tilgjengelige deler blir varme under bruk. Forsiktighet bør tas for å unngå å komme borti varmeelementer. Barn under 8 år skal holdes unna med mindre de er under kontinuerlig oppsyn.
- Bruk aldri produktet når din dømmekraft eller evne til koordinering er svekket pga. bruk av alkohol og/eller narkotika.
- Vær forsiktig når du bruker alkoholholdige drikker i dine retter. Alkohol fordamper ved høye temperaturer og kan forårsake brann, siden det kan antennes når det kommer i kontakt med varme overflater.
- Plasser ikke noe brennbart materiale i nærheten av produktet, ettersom sidene kan bli varme under bruk.

- Ved bruk blir apparatet varmt. Forsiktighet bør tas for å unngå å komme borti varmeelementer inne i ovnen.
- Hold alle ventilasjonsåpninger fri for hindringer.
- Varm ikke opp lukkede bokser og glassbeholdere i ovnen. Trykket som bygger seg opp i boksen/glasset kan føre til at det sprenes.
- Plasser ikke stekebrett, tallerkener eller aluminiumsfolie direkte på bunnen av ovnen. Akkumulering av varme kan skade bunnen av ovnen.
- Ikke bruk sterke skuremidler eller skarpe metallskraper å rengjøre glasset i ovnsdøren, siden disse kan ripe opp overflaten, noe som kan resultere i at glasset går i stykker.
- Bruk ikke damprensere til å rengjøre apparatet, da dette kan føre til elektrisk støt.
- (Varierer, avhengig av produktmodellen.) Plasser stekeristen og brettet riktig på trådstativene
Det er viktig å posisjonere risten og/eller pannen riktig på hyllen. Skyv risten eller pannen mellom de 2 skinnene og se til at de er stabile før maten legges på (vennligst se følgende figur).

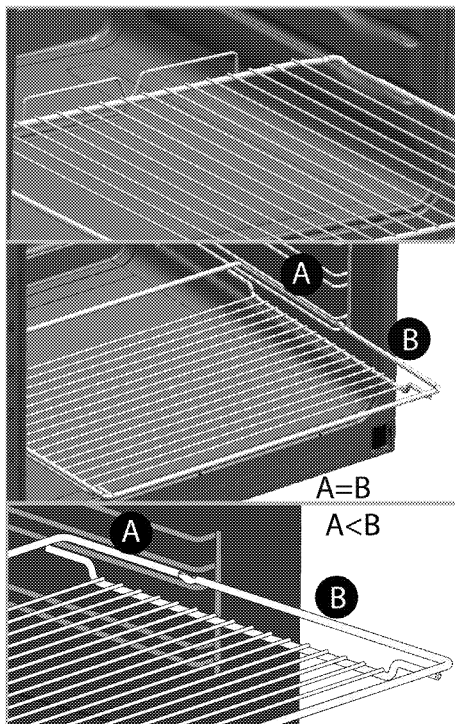

- Ikke bruk produktet hvis glasset i frontdøren er fjernet eller sprukket.
- Ovnens håndtak er ingen håndkletørker. Heng ikke opp håndkle, hansker eller liknende tekstilvareprodukter når grillfunksjonen er på åpen dør.
- Bruk alltid varmebestandige grillvotter når du setter inn eller tar ut retter inn i/ut av den varme ovnen.
- Plasser bakepapir i gryten eller på ovnstilbehøret (skuffen, metalltrådgrillen e.a.) sammen med maten og deretter setter du alt inn i den forhåndsoppvarmede ovnen. Fjern de overflødige

delene av bakepapiret som stikker ut fra tilbehøret eller gryten for å forebygge risiko for berøring av ovns varmelementer. Bruk aldri bakepapir i en driftstemperatur som er høyere enn den angitte verdien for bakepapiret. Ikke plasser bakepapir direkte på bunnen av ovnen.

- ADVARSEL: Forsikre deg om at apparatet er slått av før du bytter ut lampen for å unngå fare for elektrisk støt.
- Før rengjøringscyklusen fjerner du smuss fra utvendige flater og ovnsrommet ved hjelp av en fuktig klut. Ta ut alt tilbehøret inne i ovnen. Hvis produktet er utstyrt med et pyrolysesikkert tilbehør (tåler selvrensing ved høy temperatur), trenger du ikke ta dette tilbehøret ut av ovnen. se *Innholdet i pakken, side 11*.
- Varme overflater kan føre til forbrenninger! Berør ikke produktet i løpet av selvrensningsfasen og hold barn borte fra den. Vent i det minste 30 minutter før du fjerner restene.
- Under pyrolyse kan overflatene bli varmere enn under standard bruk. Hold barn unna.

- For å unngå overoppheting må apparatet ikke installeres bak en pyntedør.
- Produktet må plasseres rett på gulvet. Det må ikke plasseres på en sokkel eller pedestall.
- ADVARSEL: Matlaging uten oppsyn på en komfyr med fett eller olje kan være farlig og kan føre til brann. Prøv ALDRI å slukke en brann ved hjelp av vann, men slå av apparatet og dekk deretter til flammene f.eks med et lokk eller et brannteppe.
- FORSIKTIG: Hele matlagingsprosessen må overvåkes. En kort matlagingsprosess må overvåkes kontinuerlig.
- ADVARSEL: Brannfare: La ikke gjenstander bli liggende lagret på overflatene der det foregår tilberedning av mat.
- ADVARSEL: Hvis overflaten er sprukket, skru av apparatet for å unngå fare for elektrisk støt.
- Dersom glasset på varmeplaten knuses: Slå øyeblikkelig av alle brennere og alle elektriske varmelement, og isoler apparatet fra strømforsyningen. Ikke rør apparatets overflate. Ikke bruk apparatet.
- Apparatet er ikke beregnet på å være i drift ved hjelp av en

tidsbryter eller separat fjernkontrollsystem.

- Damptrykk som bygges opp på grunn av fuktighet på kokeplatens overflate eller på bunnen av kasserollen kan føre til at kasserollen forflyttes. Sørg derfor for at ovnsens overflate og bunnene av kasserollene alltid er tørre.
- **ADVARSEL:** Bruk bare barnesikring som er designet av produsenten av komfyren, som produsenten av komfyren har angitt som egnet i bruksanvisningen eller barnesikring som er innebygget på apparatet. Bruk av feil barnesikring kan føre til ulykker.

For produktets brannsikkerhet;

- Sørg for at støpselet passer inn i stikkkontakten, samt at det ikke forårsakes gnist.
- Ikke bruk noen skadet eller kuttet ledning eller skjøteledning, foruten originalkabelen.
- Sørg for at ikke det forekommer væske eller fuktighet på kontakten som er koblet til produktet.

Beregnet bruk

- Dette produktet er designet for hjemmebruk. Kommersiell bruk er ikke tillatt.
- Dette apparatet er kun beregnet til matlagingsformål. Det må ikke

brukes til andre formål, for eksempel romoppvarming."

- te apparatet skal ikke brukes til oppvarming av tallerkener under grillen, til å tørke håndklær, oppvaskklutet osv. ved å henge dem på håndtakene, eller til oppvarmingsformål.
- Produsenten skal ikke være ansvarlig for noen skader som forårsakes ved feil bruk eller håndtering.
- Ovnen kan brukes til opptining, baking, steking og grilling av mat.

Sikkerhet for barn

- **ADVARSEL:** Tilgjengelige deler kan bli varme under bruk. Små barn må holdes unna.
- Pakkematerialet kan være farlig for barn. Hold barn på avstand fra innpakkingsmaterialene. Vennligst kast alle deler av innpakningen etter miljøforskriftene.
- Elektriske apparater er farlige for barn. Hold barn på avstand fra produktet når det er i bruk, og ikke la dem leke med produktet.
- Ikke plasser gjenstander over apparatet slik at barn kan forsøke å nå dem.
- Mens døren er åpen, må du ikke plassere tunge gjenstander på den og du må ikke la barn sitte på den. Ovnen kan velte, eller dørhengslene kan bli skadet.

Bortskaffing av det gamle produktet

Samsvar med WEEE-direktivet og Deponering av avfallsproduktet:



Dette produktet er i samsvar med EU-direktivet som omhandler elektronisk og elektrisk utstyr (2012/19/EU).

Dette produktet har et klassifiseringsymbol for sortering av avfall elektrisk og elektronisk utstyr (WEEE).

Dette produktet er laget av høykvalitetsdeler og -materialer som kan gjenbrukes og resirkuleres. Produktet skal ikke kastes sammen med normalt husholdningsavfall og annet avfall på slutten av levetiden. Ta det med til et innsamlingspunkt for resirkulering av elektriske og elektroniske innretninger.

Vennligst forhør deg med de lokale myndighetene for å få opplysninger om slike innsamlingssteder.

Samsvar med RoHS-direktivet:

Produktet du har kjøpt er i samsvar med EU-RoHS-direktivet (2011/65/EU). Det inneholder ingen farlige eller forbudte substanser som er angitt i direktivet.

Bortskaffing av emballasjen

- Innpakningsmaterialer er farlige for barn. Behold innpakningsmaterialene på et trygt sted utilgjengelig for barn. Pakkematerialer for produktet er produsert av resirkulerbare materialer. Kast dem på riktig måte og sorter i overensstemmelse med instruksjoner for resirkulering av avfall. Ikke kast dem sammen med normalt husholdningsavfall.

2 Generell informasjon

Oversikt

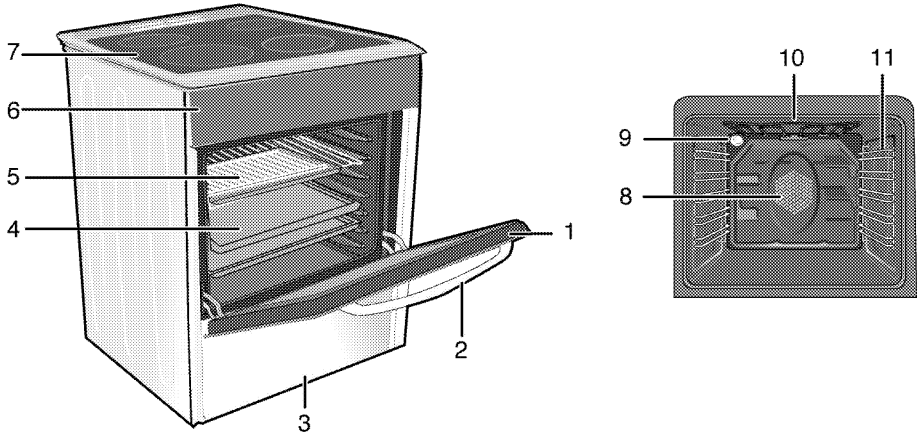

- | | | | |
|---|---------------|----|-----------------------------|
| 1 | Frontdør | 7 | Brennerplate |
| 2 | Håndtak | 8 | Viftemotor (bak stålplaten) |
| 3 | Nedre del | 9 | Lampe |
| 4 | Stekebrett | 10 | Grillvarmeelement |
| 5 | Stekerist | 11 | Hylleplasseringer |
| 6 | Kontrollpanel | | |

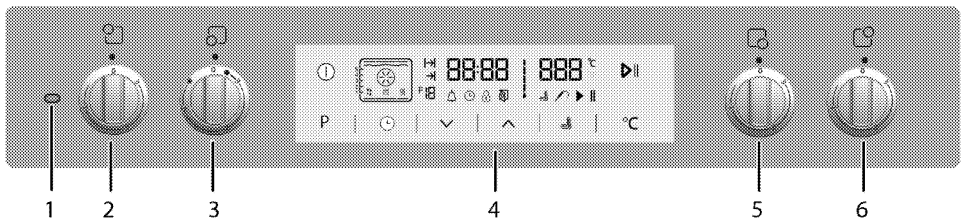

- | | |
|---|--------------------------------------|
| 1 | Varsellampe |
| 2 | Enkeltkrets kokeplate Venstra bak |
| 3 | Dobbeltkrets kokesone Venstre fremre |
| 4 | Digital timer |
| 5 | Enkeltkrets kokeplate Høyre fremre |
| 6 | Enkeltkrets kokeplate Høyre bak |

Innholdet i pakken



Tilbehør som medfølger varierer, avhengig av produktmodellen. Ikke alt tilbehør som beskrives i brukerhåndboken finnes kanskje på produktet ditt.

1. Brukerhåndbok

2. Dypt brett

Brukes til bakevarer, store steker, saftige retter og til å samle opp fett under grilling.

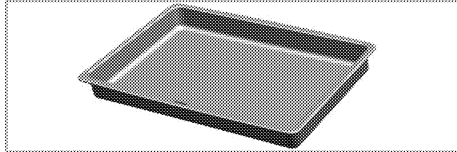

3. Kakebrett

Brukes til bakevarer, slik som småkaker og kjeks.



4. Stekerist

Brukes til steking og til plassering av maten som skal bakes, stekes eller tilberedte gryteretter i ønsket hylle.

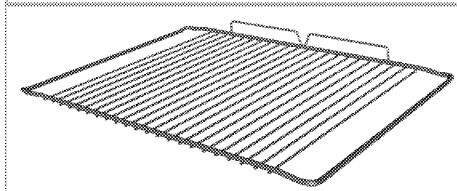
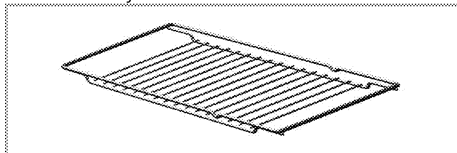

5. Plassere stekeristen og brettet riktig på de teleskopiske stativene

(Denne funksjonen er valgfri. Den finnes kanskje ikke på produktet ditt.)

Teleskopiske stativer gjør at du kan installere og fjerne brettene og risten enkelt.

Ved bruk av brettet og stekeristen med teleskopstativer se til at pinnene på den bakre delen av teleskopstativet står mot kantene på stekeristen og brettet.

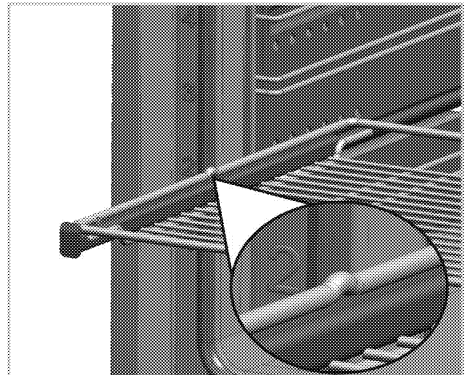
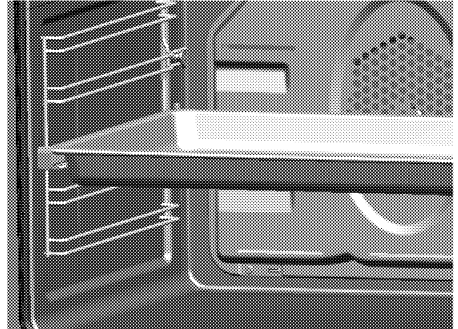

Tekniske spesifikasjoner

GENERELT	
Eksterne mål (høyde/bredde/dybde)	min. 850 mm maks. 941/600 mm/600 mm
Spenning/frekvens	220-240 V ~ 50 Hz
Totalt energiforbruk	9.8 kW
Sikring	32 A
Kabeltype/tverrsnitt	min.H05VV-FG 3 x 4 mm ²
KOMFYR	
Brennere	
Venstra bak	Enkeltkrets kokeplate
Mål	160 mm
Effekt	1500 W
Venstre fremre	Dobbeltkrets kokesone
Mål	120/210 mm
Effekt	750/2200 W
Høyre fremre	Enkeltkrets kokeplate
Mål	140 mm
Effekt	1200 W
Høyre bak	Enkeltkrets kokeplate
Mål	180 mm
Effekt	1800 W
OVN/GRILL	
Hovedovn	Multifunksjonsovn
Indre lampe	15-25 W
Grillstrømforbruk	2.2 kW

Grunnleggende: Informasjon om energimerket for elektriske ovner er gitt i samsvar med EN 60350-1 / IEC 60350-1-standarden. Disse verdiene er fastsatt ved standard belastning med funksjonene under-overvarme eller vifteoppvarming (hvis aktuelt).
Energieffektivitetsklassen er fastsatt i overensstemmelse med de følgende prioritiseringene avhengig av om de relevante funksjonene finnes på produktet eller ikke. 1-Matlaging med øko-vifte, 2- Turbo langsom matlaging, 3- Turbo matlaging, 4- Vifteassistert under/overvarme, 5-Over- og undervarme.



Tekniske spesifikasjoner kan endres uten varsel for å forbedre kvaliteten på produktet.



Figurer i denne veiledningen er skjematiske og kan derfor være litt forskjellige fra ditt produkt.



Verdiene som er oppgitt i merkingene på produktet eller i dokumentasjonen som medfølger er oppnådd i laboratoriemiljø ifølge relevante standarder. Avhengig av drifts- og miljøforhold for produktet, kan disse verdiene variere.

3 Installasjon

Produktet må installeres av en kvalifisert person i samsvar med gjeldende forskrifter. Ellers vil garantien gjøres ugyldig. Produsenten skal ikke holdes ansvarlig for skader som oppstår fra prosedyrer som utføres av uautoriserte personer, og dette kan gjøre garantien ugyldig.



Klargjøring av plassering og elektrisk installasjon av produktet er kundens ansvar.



FARE:

Produktet må installeres i overensstemmelse med de lokale gass- og/eller elektrisitetsforskriftene.



FARE:

Før installasjon, kontroller visuelt om produktet har noen defekter.

Hvis dette er tilfelle, må det ikke installeres. Skadede produkter vil utgjøre potensielle farer for din sikkerhet.

Før installasjon

For å sikre at kritiske luftåpninger opprettholdes under produktet, anbefaler vi at dette produktet monteres på en solid base og at føttene ikke synker inn i et teppe eller mykt gulvbelegg. Kjøkkengulvet må være i stand til å bære vekten av enheten pluss den ekstra vekten av kokekar og bakevarer og mat.

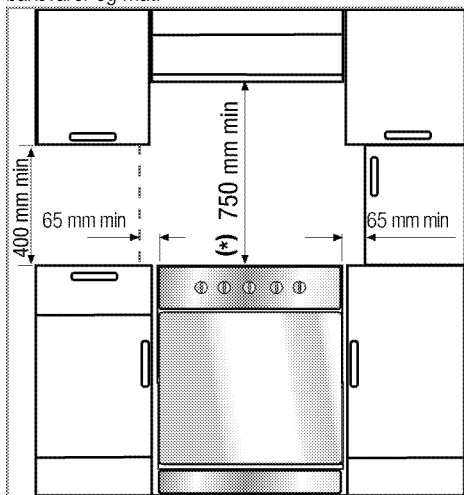

- Den kan brukes med skap på begge sider, men det skal være en minimumsavstand på 400 mm over komfyren og en sideklaring på 65 mm

mellom apparatet og alle vegger, deler eller høye skap.

- Den kan også brukes frittstående. La det være en minimumsavstand på 750 mm over ovns overflate.
- (*) Hvis det skal monteres en kjøkkenvifte over komfyren, se produsentens instruksjoner for installasjonshøyden (min. 650 mm).
- Apparatet tilsvarer innretning i klasse 2, dvs. den kan plasseres med bakenden og **én** side til kjøkkenveggene, kjøkkeninventar eller utstyr av hvilken som helst størrelse. Kjøkkeninventar eller utstyr kan på den **andre** siden kun være av samme størrelse eller mindre.
- Alt kjøkkeninventar ved siden av apparatet må være varmebestandig (opptil 100 °C min.)

Sikkerhetskjede

Hvis produktet har to sikkerhetskjeder(2);

Apparatet må sikres mot velting ved bruk av de medfølgende to sikkerhetskjettingene på ovnen. Fest kroken (1) til kjøkkenveggen (6) med en god stift, og koble sikkerhetskjettingen (3) til kroken via låsemekanismen (2).

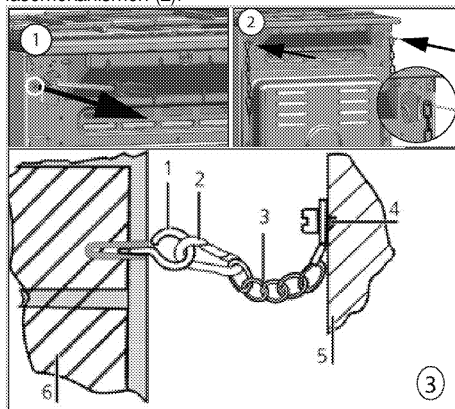

- 1 Stabiliserende krok
- 2 Låsemekanisme
- 3 Sikkerhetskjede
- 4 Fest lenken skikkelig til komfyrens bakside
- 5 Baksiden av komfyren
- 6 Kjøkkenvegg

Hvis produktet har én sikkerhetskjede(1);

Apparatet må sikres mot velting ved bruk av den medfølgende kjettingen på ovnen.

Følg trinnene i bildet under for å feste sikkerhetskjeden til produktet.

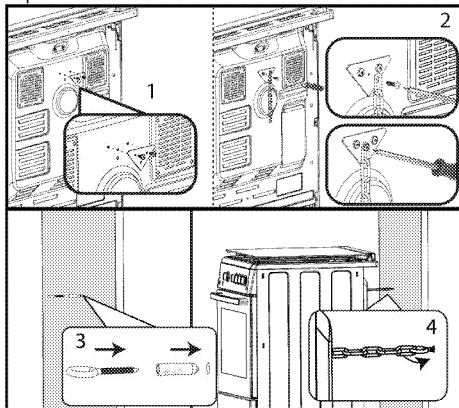

i Stabilitetslenken skal være så kort som praktisk mulig for å hindre at ovnen vipper framover, og diagonal for å hindre at den vipper til siden.

Stabilitetslenke til komfyr, ikke utformet med spor til brakettfeste.

Installasjon og tilkobling

Produktet kan kun installeres og tilkobles i overensstemmelse med aktuelle installasjonsforskrifter.

i Ikke installer produktet ved siden av kjøleskap eller fryser. Varmen som utstråles fra enheten vil føre til økt energiforbruk for kjøleapparatene.

- Det skal være minst to personer til å bære enheten.
- Produktet må plasseres rett på gulvet. Den må ikke plasseres på en sokkel eller pidestall.

i Ikke bruk døren og/eller håndtaket til å løfte eller flytte produktet. Døren, håndtaket eller hengslene kan skades.

Elektrisk tilkoping

Koble produktet til et jordet uttak som beskyttet av en minikretsbytter med riktig kapasitet, som oppgitt i tabellen «Tekniske spesifikasjoner». Få jordingsinstallasjonen utført av en kvalifisert elektriker, mens produktet brukes med eller uten en transformator. Selskapet vårt vil ikke være ansvarlig for noen skader som oppstår hvis produktet brukes uten en jordingsinstallasjon, i overensstemmelse med lokale forskrifter.



FARE:

Produktet kan kun tilkobles strømforsyningen av autoriserte, kvalifiserte personer. Produktets garantiperiode starter kun etter riktig installasjon. Produsenten skal ikke holdes ansvarlig for skader som oppstår fra prosedyrer som utføres av uautoriserte personer.



FARE:

Strømledningen må ikke klemmes, bøyes eller fastklemmes eller komme i kontakt med varme deler av apparatet. En ødelagt strømledning skal skiftes ut av en kvalifisert elektriker. Ellers er det fare for elektrisk sjokk, kortslutning eller brann!

Strømforsyningsdata må tilsvare data som er spesifisert på typeskiltet på enheten. Typeskiltet ses enten når døren eller det nedre dekselet åpnes eller plasseres ved bakveggen på enheten, avhengig av enhetstypen.

Strømledningen på produktet må stemme overens med verdiene i tabellen over de tekniske spesifikasjonene.



FARE:

Før arbeidet påbegynnes på den elektriske installasjonen, koble produktet fra strømmettet. Det er fare for elektrisk sjokk!

Koble til strømledningen



Kablingen skal utføres i henhold til nasjonale og lokale forskrifter, og det skal brukes et støpsel / en stikkontakt som er korrekt for ovnen. Hvis produktets spenningsgrenser er utenfor grensene til støpselets og stikkontaktens spenningsgrenser, må produktet først kobles til gjennom en fast elektrisk installasjon uten bruk av støpsel/stikkontakt.

1. Hvis det ikke er mulig å koble fra alle poler i forsyningsstrømmen, må en frakoblingsenheten med minst 3 mm kontaktklaring (sikringer, linjesikkerhetsbrytere, kontakter) kobles til, og alle polene på denne frakoblingsenheten må være tilgrensende (ikke over) til produktet i overensstemmelse med IEE-direktiver. Hvis denne instruksjonen ikke overholdes kan det resultere i driftsproblemer og produktgarantien kan bli ugyldig.

Ekstra beskyttelse fra en kretsbytter for reststrøm anbefales.

Hvis kablet leveres med produktet:

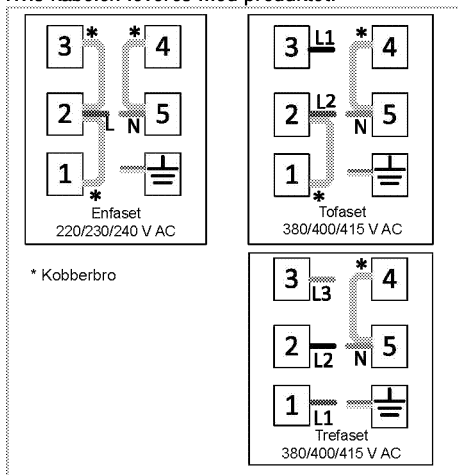

2. For enkeltfasetilkobling koble til som vist nedenfor:

- Brun leder = L (fase)
- Blå leder = N (nøytral)
- Grønn/gul leder = (E) (jord)
- Skyv produktet mot kjøkkenveggen.

Justere føttene på ovnen

Ved bruk av skrumekanismen på fremsiden av produktet, kan du heve produktet 11 mm ved å justere hjulene på baksiden. Ikke bruk makt på denne skruen. Ellers kan mekanismen bli skadet.

Vibrasjoner mens produktet er i bruk kan føre til at beholderne på det kan tippe. For å unngå slike farlige situasjoner må du sørge for at produktet står rett og balansert på føttene. Du kan justere føttene foran på produktet ved å dreie dem mot høyre eller venstre, og bakføttene kan justeres ved bruk av skruen vist på bildet under. Balanser produktet og sørg for at det går i flukt med benkeplaten.

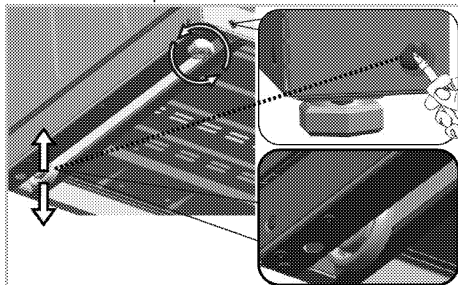

Justere basen

i En autorisert tjenesteleverandør kan ta av basen på produktet for å redusere høyden til 850 mm. I dette tilfellet må de fire medfølgende føttene monteres på produktet. Denne prosedyren skal kun utføres av en autorisert tjenesteleverandør.

Produktet er utstyrt med en base, som består av to sammenstilte deler. Du kan utføre en 3-trinns høydejustering ved å legge produktet ned på en jevn overflate, ta ut skruene vist på bildet og trekke ut innerbasen.

Minimumshøyden er 900 mm i første trinn. Du kan stille inn høyden til en verdi mellom 900–911 mm ved å justere hjulene ved bruk av skrumekanismen. Minimumshøyden er 920 mm i andre trinn. Du kan stille inn høyden til en verdi mellom 920–931 mm ved å justere hjulene ved bruk av skrumekanismen. Minimumshøyden er 930 mm i tredje trinn. Du kan stille inn høyden til en verdi mellom 930–941 mm ved å justere hjulene ved bruk av skrumekanismen.

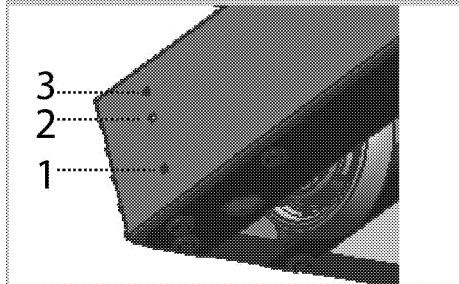
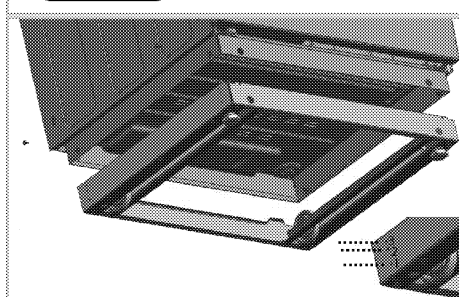
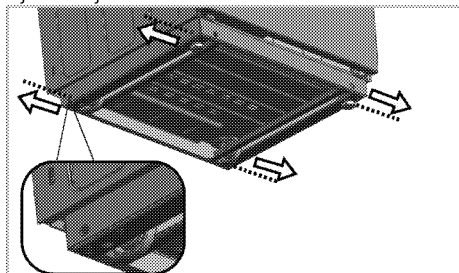

For produkter med kjølevifte (Den finnes kanskje ikke på produktet ditt.)

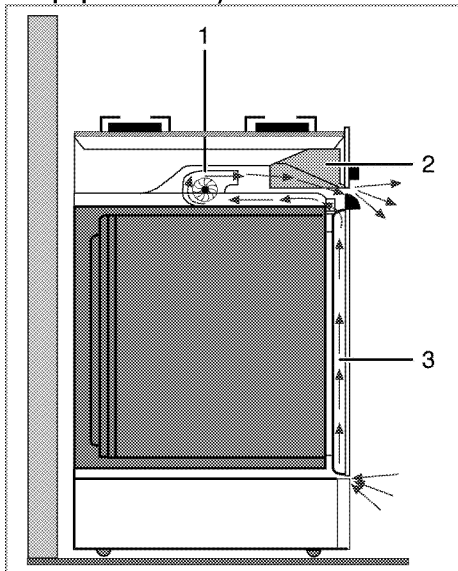

- 1 Kjølevifte
- 2 Kontrollpanel
- 3 Dør

Kjøleviften kjøler både kontrollpanelet og apparatets front.



Kjøleviften fortsetter å gå i ca. 20-30 minutter etter at ovnen er slått av.

Siste kontroll

1. Kople produktet til strømuttaket igjen.
2. Kontroller de elektriske funksjonene.

Framtidig transport

- Oppbevar apparatets opprinnelige eske og transporter apparatet i denne. Følg rettledningen som er trykt på kartongen. Hvis du ikke har den originale esken, pakk produktet i bobleplast eller tykk papp og tape godt.
- For å forhindre at stekerist og brett inne i ovnen skal skade ovnsdøren, sett en stripe kartong på innsiden av ovnsdøren slik at det samsvarer med plasseringen av brettene. Lim fast ovnsdøren til sideveggene.
- Ikke bruk døren eller håndtaket til å løfte eller flytte produktet.



Ikke plasser noen gjenstander på produktet og flytt det i oppreist posisjon.



Kontroller det generelle utseendet til produktet for skader som kan ha oppstått under transport.

4 Forberedelser

Tips for energisparing

Følgende informasjon vil hjelpe deg til å bruke apparatet på en økologisk måte og spare energi:

- Bruk mørkfargede og emaljebelagte kokekar i ovnen, siden varmeoverføringen vil være bedre.
- Ved koking av måltidene, utfør en forvarmingsoperasjon hvis det anbefales i brukerhåndboken eller kokebeskrivelsen.
- Ikke åpne døren på ovnen for hyppig under matlagingen.
- Prøv å tilbered mer enn én rett i ovnen samtidig, når det er mulig. Du kan tilberede mat ved å plassere to kokekar på stekeristen.
- Lag mer enn én rett etter hverandre. Ovnen vil allerede være varm.
- Du kan spare energi ved å slå av ovnen i noen minutter for sluttkoketiden. Ikke åpne ovnsdøren.
- Tin opp de frosne måltidene før de tilberedes.
- Bruk kokekar/panner med lokk ved matlaging. Energiforbruket kan øke 4 ganger hvis det ikke er noe deksel.

- Velg brenneren som er egnet for dimensjonen av bunnen på gryten som skal brukes. Velg alltid riktig grytestørrelse for rettene. Større gryter trenger mer energi.
- Vær oppmerksom på at du må bruke gryter med flat bunn når du tilbereder mat på elektriske koketopper. Gryter med tykk bunn gir bedre varmeledning. Du kan oppnå energibesparelse på opptil 1/3.
- Kar og gryter må være kompatible med kokesonene. Bunnen på karet/gryten må ikke være mindre enn platen.
- Sørg for at kokesonene og grytebunnene holdes rene. Smuss reduserer varmeledningen mellom varmesonen og grytebunnen.
- For koking over lengre tid, slå av kokesonen 5 eller 10 minutter før slutten på koketiden. Du kan oppnå energibesparelser på opptil 20 % ved å bruke restvarme.

Første gangs bruk

Tidsinnstilling

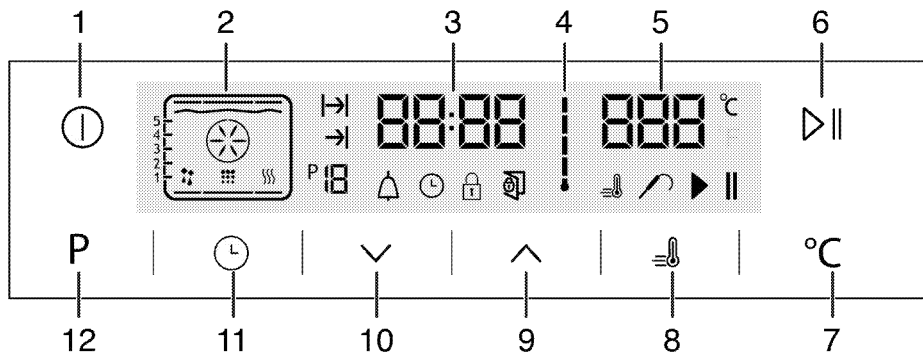

1. Når ovnen starter vil -symbolet lys. Trykk på / -knappene for å angi tiden.

2. Bekreft innstillingen ved å trykke på -symbolet, og vent i fire sekunder uten å trykke på noen knapper for å bekrefte.

Hvis den aktuelle tiden ikke er innstilt, vil tidsindikatoren begynne å øke/bevege seg oppover fra **12.00**. -symbolet vil vises for å indikere at den aktuelle tiden ikke har blitt innstilt. Dette vil forsvinne så snart tiden er innstilt.

Første rengjøring av produktet



Overflaten kan skades av rengjøringsmidler eller rengjøringsmaterialer. Ikke bruk aggressive rengjøringsmidler, rengjøringspulver/kremer eller skarpe gjenstander under rengjøring.

1. Fjern alle pakningsmaterialer.
2. Tørk av overflatene på produktet med en fuktig klut eller svamp, og tørk med en klut.

Første oppvarming

Varm opp produktet i omtrent 30 minutter, og slå det deretter av. Dermed vil alle produksjonsrester eller -lag brennes av og fjernes.



ADVARSEL

Varme overflater kan forårsake forbrenninger! Produktet kan bli varmt under bruk. Berør aldri de varme brennerne, indre deler av ovnen, varmeelementer osv. Hold barn på avstand. Bruk alltid varmebestandige grytehansker når du setter inn eller tar ut retter fra den varme ovnen.

Elektrisk komfyr

1. Fjern alle bakebrett og stekeristen fra ovnen.
2. Lukk ovnsdøren.
3. Velg posisjonen "Statisk".
4. Velg høyeste effekt på grillen; se *Slik bruker du den elektriske ovnen, side 21*.
5. Bruk ovnen i omtrent 30 minutter.
6. Slå av ovnen, se *Slik bruker du den elektriske ovnen, side 21*

Grillovn

1. Fjern alle bakebrett og stekeristen fra ovnen.
2. Lukk ovnsdøren.
3. Velg høyeste effekt på grillen; se *Slik bruker du grillen, side 28*.
4. Bruk ovnen i omtrent 30 minutter.
5. Slå av grillen, se *Slik bruker du grillen, side 28*



Røyk og lukt kan slippes ut i et par timer under første drift. Dette er helt normalt. Se til at rommet er godt ventilert for å fjerne røyken og lukten. Unngå direkte inhalering av røyken og lukten som slippes ut.

5 Slik brukes komfyren

Generell informasjon om koking



Fyll aldri kokekaret mer enn en tredjedel full av olje. Ikke forlat komfyren uten tilsyn når du varmer opp olje. Overopphetet olje utgjør brannfare. **Gjør aldri forsøk på å slukke en mulig brann med vann!** Hvis olje begynner å brenne, dekk den til med et brannteppe eller en fuktig klut. Slå av komfyren hvis det er trygt å gjøre dette, og ring brannvesenet.

- Før du steker mat, skal den alltid tørkes godt og plasseres i varm olje. Frossen mat skal tines helt før steking.
- Ikke dekk til kokekaret du bruker når du varmer opp olje.
- Plasser pannene og karene på en måte slik at håndtakene ikke er over komfyren for å forhindre oppvarmingen av håndtakene. Ikke plasser ubalanserte kar og kar som lett velter på komfyren.
- Ikke plasser tomme kar og panner på kokesoner som er påslått. De kan bli skadet.
- Hvis du slår på en kokesone uten en kasserolle eller panne på den, vil dette forårsake skade på produktet. Slå av kokesonene etter at matlagingen er fullført.
- Etter som overflaten på produktet kan være varm, ikke plasser plast- og aluminiumkar på det. Rengjør alle slike smeltede materialer på overflaten umiddelbart. Slike kasseroller skal ikke brukes til å beholde maten, heller.
- Bruk kun flatbunnede panner eller kokekar.
- Tilsett passende mengde mat i panner og kar. Dermed trenger du ikke å gjøre noen unødvendig rengjøring ved å forhindre at rettene koker over. Ikke legg lokk fra kar eller panner på kokesonene. Plasser pannene på en slik måte at de senteres på kokesonen. Når du vil flytte pannen til en annen kokesone, løft den og plasser den på kokesonen du ønsker i stedet for å skyve den.

Tips for glasskeramikkomfyrer

- Keramiske glassflater er svært motstandsdyktige mot varme og påvirkes ikke av store temperaturskjeller.

- Ikke bruk glasskeramikoverflaten til oppbevaring av gjenstander eller som skjæreeverflate.
- Bruk kun kokekar og panner med maskinbehandlet bunn. Skarpe kanter forårsaker riper på overflaten.
- Ikke bruk kokekar og panner i aluminium. Aluminium skader glasskeramikoverflaten.

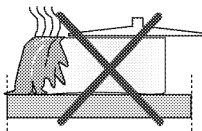

Søl kan skade den glasskeramiske overflaten og kan forårsake brann.

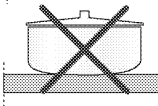

Ikke bruk kokekar med konkav eller konveks bunn.

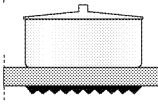

Bruk kun kokekar og panner med flat bunn. Disse sikrer en enklere varmeoverføring. Hvis diameteren på kokekaret er for liten, sløser du med energien.

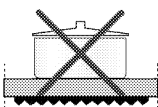

Bruk av komfyren

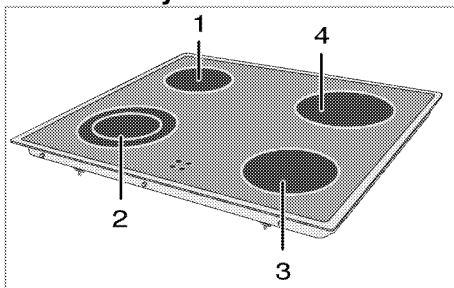

- 1 Enkeltkrets kokeplate 16-18 cm
- 2 Dobbelkrets kokesone 12-14/21-23 cm
- 3 Enkeltkrets kokeplate 14-16 cm
- 4 Enkeltkrets kokeplate 18-20 cm er liste for anbefalt diameter på kjelene som skal brukes med de tilhørende brennerne.

**FARE:**

Ikke la noen gjenstander falle ned på komfyren. Selv små gjenstander (f.eks. saltbøsse) kan skade komfyren.

Ikke bruk komfyrer med sprekke. Vann kan lekke inn i sprekken og forårsake kortslutning.

I tilfelle skade på overflaten (f.eks. synlige sprekker), slå av produktet umiddelbart for å minimalisere faren for elektrisk støt.

Den glasskeramiske komfyren er utstyrt med en driftslampe og en varsellampe for varmesone. Varsellampen for varmesonen indikerer statusen til den aktive varmesonen og forblir tent etter at platen er avslått. Når temperaturen på platen kjøles ned til et nivå der den kan berøres med en hånd, slår varsellampen seg av. Flimring av varsellampen for varm sone er ikke en feil.

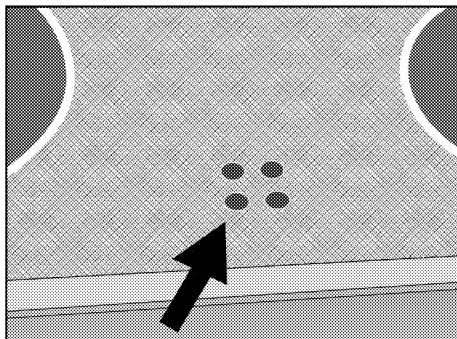
**Slå på de keramiske platene**

Komfyrkontrollbryterne brukes til å betjene platene. For å oppnå ønsket kokeeffekt, dreier komfyrkontrollbryterne til tilsvarende nivå.

Kokenivå	1	2	3
	oppvarming	stuing, surring	koking, steking

Slå av de keramiske platene

Drei platebryteren til AV-posisjon (opp).

Bruk av flersegmenterte kokesoner

Flersegmenterte kokesoner gjør det mulig å tilberede med kokekar i ulike størrelser på samme kokesone. Når disse kokesonene aktiveres, slås først den innerste kokesonen seg på.

1. For å endre den aktive kokesonens diameter, dreier kontrollbryteren med klokken.
2. Et «klikk» vil høres så snart varmeplateradiusen endres.

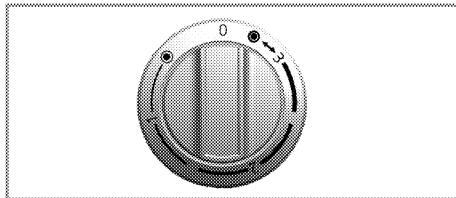
**Slå av flersegmenterte kokesoner**

1. Drei bryteren mot klokken til AV-posisjon (opp) for å slå av ovnen. Alle segmenter på kokesonen slås av.

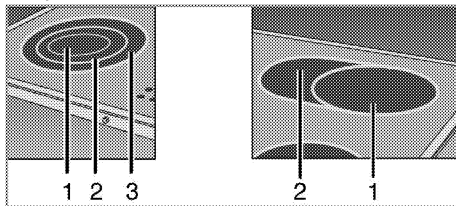

- 1 Posisjon 1
- 2 Posisjon 2
- 3 Posisjon 3



Posisjon 2 og 3 på flersegmenterte kokesoner fungerer ikke uavhengig.

6 Slik bruker du ovnen

Generell informasjon om baking, steking og grilling



ADVARSEL

Varme overflater kan forårsake forbrenninger! Produktet kan bli varmt under bruk. Berør aldri de varme brennerne, indre deler av ovnen, varmeelementer osv. Hold barn på avstand. Bruk alltid varmebestandige grytehansker når du setter inn eller tar ut retter fra den varme ovnen.



FARE:

Vær forsiktig ved åpning av døren, siden det vil komme ut damp. Damp som kommer ut kan skolde hendene, ansiktet og/eller øynene.

Baketips

- Bruk belegg som ikke kleber, passende metallplater eller aluminiumsbeholdere eller varmeresistente silikonformer.
- Utnytt plassen på stativet på best mulig måte.
- Plasser bakeformen i midten av stativet.
- Velg riktig hylleposisjon før du slår på ovnen eller grillen. Ikke endre hylleposisjon når ovnen er varm.
- Hold ovnsdøren lukket.

Steketips

- Hvis hel kylling, kalkun og måltider med store biter behandles med dressinger, slik som f.eks. sitronjuice og svart pepper før steking, vil det øke stekeytelsen.
- Det tar omtrent 15 til 30 minutter lenger å steke kjøtt med bein i sammenligning med stek av den samme størrelsen av kjøtt uten bein.
- Hver centimeters kjøtttykkelse krever omtrent 4 til 5 minutter steketid.
- La kjøttet stå i ovnen i omtrent 10 minutter etter koketiden er ferdig. Saften fordeles bedre over hele steken og kommer ikke ut når kjøttet kuttes.
- Fisk i en varmebestandig form skal plasseres på stativet på midtre eller nedre nivå.

Grilltips

Ved grilling av kjøtt, fisk og fjærkre, blir de fort brune, har en fin skorpe og blir ikke tørre. Flate stykker, kjøtt og pølser, men også grønnsaker med høyt vanninnhold (f.eks. tomater og løk) er spesielt egnet for grilling.

- Fordel stykkene som skal grilles på risten eller på bakebrettet med risten på en slikt måte at

plassen som dekkes ikke overskrider størrelsen på varmelementet.

- Skyv stekeristen eller bakebrettet med grillen i ønsket høyde i ovnen. Hvis du griller på stekeristen, skyv bakebrettet inn i den nederste hylle for å samle fett. Tilfør noe vann i bakebrettet for enkel rengjøring.



Mat som ikke egner seg til grilling medfører brannfare. Grill kun mat som egner seg for intensiv grillvarme. Ikke plasser maten for langt bak i grillen. Dette er det varmeste området, og fet mat kan ta fyr.

Slik bruker du den elektriske ovnen

Slå av den elektriske ovnen

Det er viktig å posisjonere stekeristen riktig på gitterhyllen. Stekeristen må settes inn i hyllene slik som vist på figuren.

Ikke la stekeristen stå mot bakveggen i ovnen. Skyv derfor stekeristen til den fremre delen av stativet og fest ved hjelp av døren for å få best mulig grilllytelse. (Varierer, avhengig av produktmodellen.)

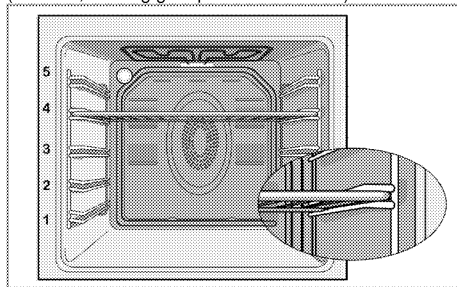

Driftsmoduser

Rekkefølgen på driftsmodusene som vises her kan avvike fra tilordningen på produktet ditt.

1. Over- og undervarme



Maten varmes opp fra topp og bunn samtidig. For eksempel egner den seg for kaker, bakevarer eller kaker og ilfaste fat i

bakeformer. Bruk kun ett brett når du tilbereder maten.

Den egnede hylleposisjonen vil vises på skjermen.

2. Viftestøttet under-/overvarme

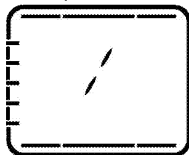

Varmeluft som varmes av nedre og øvre varmeelementer fordeles jevnt i ovnen raskt ved hjelp av viften. Bruk kun ett brett når du tilbereder mat.

3. Varmeluft

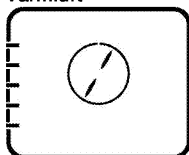

Varmeluft som varmes av nedre varmelement fordeles jevnt i ovnen raskt ved hjelp av viften. Den egner seg til å tilberede måltidene på ulike hyllenivåer, og forhåndsvarming er ikke nødvendig i de fleste tilfellene. Egner seg for tilberedning med flere brett.

 Når ovnsdøren åpnes, vil ikke viftemotoren gå for å holde den varme luften inne i ovnen.

4. "3D"-funksjon

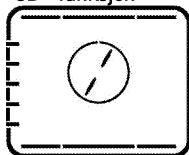

Overvarme, undervarme og vifteassistert varme er på. Mat stekes jevnt og hurtig i hele ovnen. Bruk kun ett brett når du tilbereder maten.

5. Pizzafunksjon



Undervarme og vifteassistert varme er på. Egner seg til å steke pizza.

6. Full grill + vifte

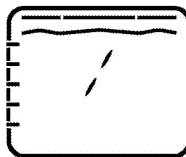

Varmeluft som varmes av den store grillen fordeles raskt i ovnen ved hjelp av viften. Denne egner seg til grilling av større mengder med kjøtt.

- Legg store eller middels store porsjoner i riktig hylleposisjon under grillvarmen for å grille.
- Still temperaturen til maksimalt nivå.
- Snu maten etter halve grilltiden.

7. Full grill

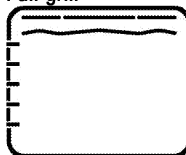

Stor grill i ovnstaket er i drift. Denne egner seg til grilling av større mengder med kjøtt.

- Legg store eller middels store porsjoner i riktig hylleposisjon under grillvarmen for å grille.
- Still temperaturen til maksimalt nivå.
- Snu maten etter halve grilltiden.

8. Grill



Liten grill i ovnstaket er i drift. Egner seg til grilling og gratengretter.

- Legg små eller middels store porsjoner i riktig hylleposisjon under grillvarmen for å grille.
- Still temperaturen til maksimalt nivå.
- Snu maten etter halve grilltiden.

9. øko-varmluftsvifte

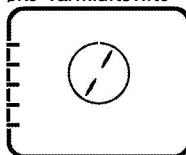

For å spare strøm kan du bruke denne funksjonen i stedet for kokeoperasjoner som du ville utført ved å bruke varmluft i

temperaturområdet 160-220 °C. Men koketiden vil øke noe.

Tilberedningstider som er relatert til denne funksjonen er angitt i tabellen "Øko-varmluftsvifte".

10. Undervarme



Kun undervarmen er i drift. Den egner seg til pizza og etterfølgende bruning av mat fra bunnen.

11. Holde maten varm

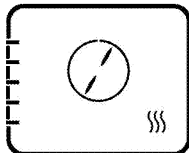

Brukes til å holde maten varm ved en temperatur som holder maten serveringsklar over lengre tid.

12. Bruk av vifte



Ovnen varmes ikke opp. Kun viften (i bakveggen) er i drift. Egner seg for å tine opp frossen kornmat langsomt ved romtemperatur og nedkjøling av tilberedt mat.

13. Pyrolyse - økonomimodus

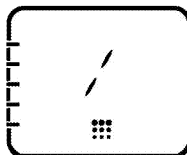

Denne funksjonen gjør at ovnen kan rengjøre seg selv ved høy temperatur. Denne anbefales for lett tilsmussede ovner. Les beskrivelsen i rengjøringsavsnittet for å bruke denne funksjonen. Se *Pyrolyserengjøring, side 31*.

14. Pyrolyse

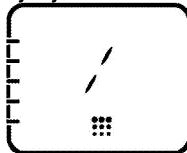

Denne funksjonen gjør at ovnen kan rengjøre seg selv ved høy temperatur. Les beskrivelsen i rengjøringsavsnittet for å bruke denne funksjonen. Se *Pyrolyserengjøring, side 31*.

15. Enkel damprengjøring

(Denne funksjonen er valgfri. Den finnes kanskje ikke på produktet ditt.)

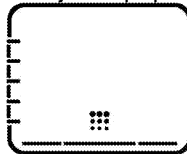

Funksjonen gjør at smusset i ovnen blir mykt og enkelt kan fjernes (forutsatt at det ikke har tørket inn for lenge). Se avsnittet «Rengjøring – enkel damprengjøring» for enkel damprengjøring.

Slik bruker du ovnens kontrollenhet

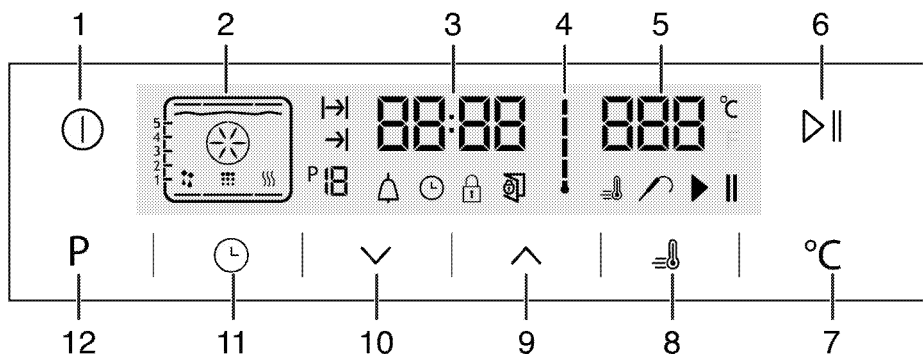

1 På/AV-knapp

2 Funksjonsdisplay

3 Indikatorfelt for aktuell tid

4 Symbol for ovnens indre temperatur

5 Indikatorfelt for temperatur

6 Tast for start/stopp matlaging

- 7 Tast for temperaturinnstilling
- 8 Forsterker-symbol (hurtig forhåndsoppvarming)
- 9 Plusstast
- 10 Minustast
- 11 Justeringstast
- 12 Returnere Key å funksjonsdisplay

-  : Koketidsymbol
-  : Symbol for slutt på koketid
-  : Funksjonsnummer
-  : Alarmsymbol
-  : Klokkesymbol
-  : Nøkkellåssymbol
-  : Åpen dør-symbol
-  : Forsterker-symbol (hurtig forhåndsoppvarming)
-  : Kjøttsonde-symbol
-  : Pause koking-symbol
-  : Start koking-symbol

 Funksjoner varierer, avhengig av produktmodellen!

Funksjonstabell	Anbefalt temperatur (°C)	Temperaturområde (°C)
Øver- og undervarme	200	40-280
Vifte støttet under-/overvarme	175	40-280
Vifteassistert steking	180	40-280
"3D"-funksjon	205	40-280
Pizzafunksjon	210	40-280
Vifteassistert stor grill	200	40-280
Full grill	280	40-280
Lav grill	280	40-280
Øko-varmlufts vifte	180	160-220
Undervarme	180	40-220
Opprettholde varme	60	40-100

Funksjonstabell:

Funksjonstabellen indikerer funksjonene som kan brukes i ovnen og deres respektive maksimale og minimale temperaturer.

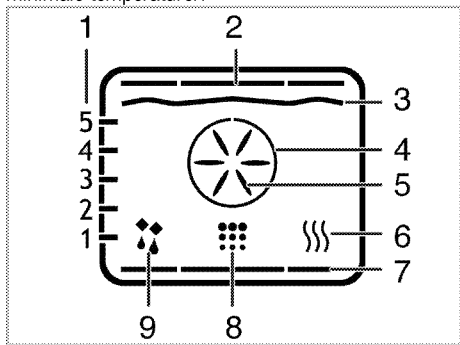

- 1 Hylleplasseringer
- 2 Overvarme
- 3 Grillelement
- 4 Boost-element
- 5 Boost-vifte
- 6 Holde maten varm
- 7 Undervarme
- 8 Rengjøringsposisjon
- 9 Drift med vifteposisjon

-  Maksimal justerbar steketid i moduser unntatt varmebehold er begrenset til 6 timer av sikkerhetsmessige årsaker. Programmet kanselleres ved strøbrudd. Du må reprogrammere ovnen.
-  Mens justeringer foretas, vil relaterte symboler på klokken blinke.
-  Den aktuelle tiden kan ikke stilles inn mens ovnen er i drift i noen funksjon, eller hvis halvautomatisk eller helautomatisk programmering gjøres på ovnen.
-  Selv når ovnen er av, tennes ovnslampen når ovnsdøren åpnes.











Slik bruker du ovnen

1. Trykk på -knappen i mer enn to sekunder for å åpne ovnen.
- » Første funksjon vises på displayet etter av ovnen er slått på. Når displayet er i denne modusen, kan du stille inn steketid, sluttid for steking og forsterker (hurtig oppvarming).



 Ovn vil slå seg av automatisk innen 20 sekunder hvis ingen ovnsinnstilling foretas på denne skjermen.

Manuell tilberedning ved å velge temperatur og driftsmodus

Manuell tilberedning ved å velge temperatur og driftsmodus som egner seg for maten du skal tilberede, og du kan kontrollere dette manuelt uten å angi tilberedningstid.

1. Første funksjon vises på displayet etter at du har trykket på -knappen for å åpne ovnen.
 2. Velg driftsfunksjon ved å trykke på --knappene.
 3. Hvis du ønsker å endre temperaturen som er anbefalt for funksjonen, kan du aktivere temperaturfeltet ved å trykke på -knappen.
- » -symbolet blinker.
4. Still inn ønsket temperatur ved å trykke på --knappene.
 5. Bekreft temperaturinnstillingen ved å trykke på -knappen.
 6. Sett matretten inn i ovnen.
 7. Trykk på  -for å starte matlagingen hvis temperaturen og funksjonen er egnet. -symbolet vil vises på displayet.

» Ovnen vil lett begynne å virke i den valgte funksjonen og vil øke den indre ovnstemperaturen til innstilt temperatur. Alle gradene på det indre temperatursymbolet vil lyse når den indre temperaturen når ønsket temperatur. Ytterligere, aktive varmere og anbefalt brettstilling vises på funksjonsdisplayet.





8. Ovnen vil ikke slå seg av automatisk ved manuell tilberedning uten at tilberedningstid er valgt. Du kan fullføre tilberedningen ved å trykke på  -knappen igjen.







» Ovnen vil fullføre tilberedningen og -symbolet vises på displayet.

9. Trykk på -knappen i mer enn to sekunder for å lukke ovnen.

Matlaging ved å angi tilberedningstid:

Du kan forsikre deg om at ovnen slår seg av ved å velge temperatur og funksjon som er egnet for måltider og angi tilberedningstid. Manuell kontroll uten å angi tilberedningsvarighet.

1. Første funksjon vises på displayet etter at du har trykket på -knappen for å åpne ovnen.
 2. Velg driftsfunksjon ved å trykke på --knappene.
 3. Hvis du ønsker å endre temperaturen som er anbefalt for funksjonen, kan du aktivere temperaturfeltet ved å trykke på -knappen.
- » -symbolet blinker.

4. Still inn ønsket temperatur ved å trykke på --knappene.
 5. Bekreft temperaturinnstillingen ved å trykke på -knappen.
 6. Trykk på  til -symbolet vises på displayet for tilberedningstid.
 7. Angi tilberedningstid ved å trykke på --knappene og bekreft innstillingen ved å trykke på -knappen.
- » Når tilberedningstiden er angitt vises -symbolet kontinuerlig på displayet.
8. Sett matretten inn i ovnen.
 9. Trykk på  -for å starte matlagingen hvis temperaturen og funksjonen er egnet. -symbolet vil vises på displayet.

» Ovnen vil varmes opp til innstilt temperatur og vil holde denne temperaturen inntil slutten på koketiden som har blitt valgt.









» Ovnen vil lett begynne å virke i den valgte funksjonen og vil øke den indre ovnstemperaturen til innstilt temperatur. Den opprettholder denne temperaturen inntil sluttiden for den angitte kokingen. Alle gradene på det indre temperatursymbolet vil lyse når den indre temperaturen når ønsket temperatur. Ytterligere, aktive varmere og anbefalt brettstilling vises på funksjonsdisplayet.

10. Etter at stekeprosessen er ferdig, vil merket «**Slutt**» vises på displayet, og alarmen vil høres.
11. Du kan trykke hvilken som helst knapp for å stoppe alarmen.

» Alarmen stopper og ovnen avsluttes automatisk.

Hvis du ønsker å angi et senere tidspunkt for sluttid:

Du kan forsikre deg om at ovnen går og slår seg av automatisk ved å angi temperatur og funksjon som egner seg for maten du tilbereder. Du kan endre tilberedningstiden og sluttiden til et senere tidspunkt, og kontrollere manuelt uten å angi tilberedningsvarighet.

1. Første funksjon vises på displayet etter at du har trykket på -knappen for å åpne ovnen.
 2. Velg driftsfunksjon ved å trykke på --knappene.
 3. Hvis du ønsker å endre temperaturen som er anbefalt for funksjonen, kan du aktivere temperaturfeltet ved å trykke på -knappen.
- » -symbolet blinker.
4. Still inn ønsket temperatur ved å trykke på --knappene.
 5. Bekreft temperaturinnstillingen ved å trykke på -knappen.

- Trykk på til -symbolet vises på displayet for tilberedningstid.
- Angi tilberedningstid ved å trykke på /-knappene og bekreft innstillingen ved å trykke på -knappen.

» Når tilberedningstiden er angitt vises -symbolet kontinuerlig på displayet.

- Trykk på til -symbolet vises på displayet for sluttid.
- Angi tilberedningstid ved å trykke på /-knappene og bekreft innstillingen ved å trykke på -knappen.

» Når sluttiden som er angitt vises -symbolet kontinuerlig på displayet.

10. Sett matretten inn i ovnen.

- Trykk på -knappen for å starte matlagingen hvis temperaturen, tilberedningstiden, sluttiden og funksjonen er egnet. -symbolet vil vises på displayet.

» Ovntimeren kalkulerer automatisk oppstartstid for koking ved å trekke fra koketiden fra kokesluttiden som du har stilt inn. Valgt driftsmodus aktiveres når oppstartstiden for koking har kommet, og ovnen varmes opp til innstilt temperatur. Den opprettholder denne temperaturen inntil sluttiden for den angitte kokingen. Alle gradene på det indre temperatursymbolet vil lyse når den indre temperaturen når ønsket temperatur. Ytterligere, aktive varmere og anbefalt brettstilling vises på funksjonsdisplayet.

- Etter at stekeprosessen er ferdig, vil merket «**Slutt**» vises på displayet, og alarmen vil høres.
- Du kan trykke hvilken som helst knapp for å stoppe alarmen.

» Alarmen stopper og ovnen avsluttes automatisk.



Hvis du bare ønsker å avbryte tilberedningstiden, eller tilberedningstiden og sluttiden etter at du har angitt dem, må du tilbakestille tilberedningstiden.

Innstilling av forsterkeren (hurtig forvarming)

Bruk forsterkerfunksjonen (hurtig forhåndsoppvarming) til å la ovnen nå den ønskede temperaturen hurtigere.



Booster kan ikke velges for tining, Øko-varmluftsifte, hold varm og rengjøring. Booster-innstillingen vil kanselleres i tilfelle strømbrudd.

- Trykk på -knappen etter at du har angitt temperaturen, tilberedningstiden, sluttiden og funksjonen.

» -symbolet vises kontinuerlig og booster (rask forvarming) er aktivert.

» Forsterkersymbolet forsvinner så snart ovnen når den ønskede temperaturen og ovnen gjenopptar driften i den funksjonen den var i før forsterkerfunksjonen.

- Trykk på -knappen igjen for å avslutte boosterfunksjonen.

» -symbolet vises og booster (rask forvarming) er deaktivert.

Slå av den elektriske ovnen

Trykk på -tasten for å slå av ovnen.

Aktivere tastelåsen

Du kan forhindre ovnen fra å forstyrres ved å aktivere tastelåsfunksjonen.

- Trykk på til -symbolet vises på displayet.

» «**AV**» vil vises på displayet.

- Trykk på knappen for å aktivere tastelåsen.

» Når tastelåsen har blitt aktivert, vises «**På**» på displayet, og -symbolet forblir tent. Bekreft ved å trykke på .



Ovnknappene fungerer ikke når tastelåsfunksjonen er aktivert. Tastelåsen vil ikke kanselleres i tilfelle strømbrudd.

For å deaktivere tastelåsen, trykk på

- Trykk på til -symbolet vises på displayet.

» «**På**» vil vises på displayet.

- Deaktiver tastelåsen ved å trykke på -knappen.

» «**AV**» vises på tastelåsen er deaktivert. Bekreft ved å trykke på .



Ovnknappene fungerer ikke når tastelåsfunksjonen er aktivert. Tastelåsinnstillingene vil ikke kanselleres i tilfelle strømbrudd.

Stille inn alarmklokken

Du kan bruke timeren på produktet for alle advarsler eller påminnelser utenfor kokeprogrammet.

Alarmklokken har ingen påvirkning på funksjonene til ovnen. Den brukes kun som en advarsel. For eksempel er det nyttig hvis du ønsker å vende maten i ovnen på et bestemt tidspunkt. Timeren vil høres på slutten av den innstilte tiden.

- Trykk på til -symbolet vises på displayet.



Maksimal alarmtid kan være 23 timer og 59 minutter.

- Stil inn alarmen med / -knappene.



» -symbolet vil forbli tent, og alarmtiden vil vises på displayet når alarmtiden er stilt inn.

3. På slutten av alarmtiden, vil -symbolet begynne å blinke, og et alarmsignal høres.

Slå av alarmen

1. Alarmsignalet vil høres i to minutter. Du kan trykke hvilken som helst knapp for å stoppe alarmen.
» Alarmen vil slås av, og den aktuelle tiden vil vises.

Avbryte alarmen

1. Trykk på  til -symbolet vises på displayet for å avbryte alarmen.
2. Trykk og hold -knappen nede til «00:00» vises.



Alarmtiden vil vises. Hvis alarmtiden og koketiden stilles inn samtidig, vil den korteste tiden vises.

Endre klokkeslett

1. Trykk på -knappen med korte mellomrom helt til -symbolet vises på displayet.
2. Trykk på  eller  for å stille inn tiden.
3. Bekreft innstillingen ved å trykke på -symbolet, og vent i fire sekunder uten å trykke på noen knapper for å bekrefte.



De aktuelle tidsinnstillingene kanselleres ved strømbrudd. Klokken må stilles på nytt. Aktuell tid kan ikke endres når noen av ovnsfunksjonene er i bruk.

Bruke klokken som alarm

Alarmklokken har ingen påvirkning på funksjonene til ovnen. Den brukes kun som en advarsel. For eksempel er det nyttig hvis du ønsker å vende maten i ovnen på et bestemt tidspunkt. Alarmklokken vil avgje et signal når den tiden du stiller inn er utløpt.

Tidstabell for matlaging





























Timingene i denne oversikten er beregnet som en guide. Tidene kan variere på grunn av temperaturen på mat, tykkelse, type og etter dine preferanser for koking.

Baking og steking



1. hylle på ovnsstativet er **nederste** stativ.

Rett	Kokenivånummer		Stativstilling	Temperatur (°C)	Steketid (ca. i min.)
Kaker på brett*	Ett nivå		4	175	30 ... 35
Kaker i form*	Ett nivå		2	180	40 ... 50
Kaker i bakepapir*	Ett nivå		3	175	20 ... 30
	2 nivåer		1 - 5	175	30 ... 40
	3 nivåer		1 - 3 - 5	180	45 ... 55
Svampkake*	Ett nivå		3	200	5 ... 10
	2 nivåer		1 - 5	175	18 ... 25
Småkaker*	Ett nivå		3	175	20 ... 25
	2 nivåer		1 - 5	175	25 ... 30
	3 nivåer		1 - 3 - 5	175	30 ... 40
Deigbakst*	Ett nivå		2	200	30 ... 40
	2 nivåer		1 - 5	200	45 ... 55
	3 nivåer		1 - 3 - 5	200	55 ... 65
Rik bakst*	Ett nivå		2	200	25 ... 35
	2 nivåer		1 - 5	200	30 ... 40
	3 nivåer		1 - 3 - 5	190	40 ... 50
Gjærdeig*	Ett nivå		2	200	35 ... 45
	2 nivåer		1 - 3	200	35 ... 45
Lasagne*	Ett nivå		2 - 3	200	30 ... 40
Pizza*	Ett nivå		2	200 ... 220	15 ... 20
	Ett nivå		3	200	10 ... 15
Biffsteik (hel) /Steik	Ett nivå		3	25 min. 250/maks., deretter 180 ... 190	100 ... 120
Lammelår (gryte)	Ett nivå		3	25 min. 250/maks., deretter 190	70 ... 90
Stekt kylling	Ett nivå		2	15 min. 250/maks., deretter 180 ... 190	65 ... 70
	Ett nivå		2	15 min. 250/maks.,	55 ... 65

Kalkun (5,5 kg)	Ett nivå		2	deretter 180 ... 190 25 min. 250/maks., deretter 180 ... 190	150 ... 210
	Ett nivå		2	25 min. 250/maks., deretter 180 ... 190	150 ... 210
Fisk	Ett nivå		3	200	20 ... 30
	Ett nivå		3	200	20 ... 30

Mens du tilbereder mat med 2 Brett samtidig, plasser det dype brettet på øvre hylle og det andre brettet på nedre hylle.

* Det anbefales å utføre forhåndsoppvarming av alle matslag.

øko-varmluftsvifte



Ikke endre tilberedningstemperaturen etter at tilberedningen starter i øko-varmluftsvifte-modus.



Ikke åpne døren under matlaging i modusen øko-varmluftsvifte-modus.

Rettt	Antall brett	Stativstilling	Temperatur (°C)	Steketid (ca. i min.)
Kaker i bakepapir	Ett brett	3	200	35 ... 40
Småkaker	Ett brett	3	200	30 ... 35
Deigbakst	Ett brett	3	200	40 ... 45
Rik bakst	Ett brett	3	200	40 ... 45

Baketips for kake

- Hvis kaken er for tørr, øk temperaturen med 10 og reduser steketiden.
- Hvis kaken er våt, bruk mindre væske eller senk temperaturen med 10 °C.
- Hvis kaken er for mørk på toppen, plasser den på en lavere hylle, senk temperaturen og øk steketiden.
- Hvis den er godt stekt på innsiden, men klisset på utsiden, bruk mindre væske, senk temperaturen og øk steketiden.

Bakevaretips

- Hvis bakevarene er for tørre, øk temperaturen med 10 °C og reduser steketiden. Damp deiglagene med en saus som består av melk, olje, egg og yoghurt.
- Hvis bakevarene tar for lang tid til å bake, vær ekstra oppmerksom så tykkelsen på bakevarene du har tilberedt ikke overskrider dybden på brettet.
- Hvis den øvre siden av bakevarene blir brune, men den lavere delen ikke er stekt, se til at sausmengden du har brukt til bakevarene ikke er for lang mot bunnen av bakevarene. Prøv å spre sausen jevnt mellom deiglagene og på toppen av bakevarene for en jevn bruning.



Stek baksten i overensstemmelse med modus og temperatur som finnes i koketabellen. Hvis den nedre delen fortsatt ikke brunes nok, plasser den på en lavere hylle neste gang.

Tips for koking av grønnsaker

- Hvis grønnsaksretten mister all væske og blir for tørr, tilbered den i en panne med lokk i stedet for et brett. Lukkede kar vil beholde saften i retten.

- Hvis en grønnsaksrett ikke blir kokt, kok grønnsakene på forhånd, eller klargjør dem som hermetisert mat og legg dem i ovnen.

Slik bruker du grillen



ADVARSEL

Lukk ovnsdøren under grilling.

Varme overflater kan forårsake forbrenninger!

Slå på grillen

1. Første funksjon vises på displayet etter at du har trykket på -knappen for å åpne ovnen.
2. Trykk på for å velge ønsket grillfunksjon.
3. Hvis du ønsker å endre temperaturen som er anbefalt for funksjonen, kan du aktivere temperaturfeltet ved å trykke på -knappen.
 - » -symbolet blinker.
4. Still inn ønsket temperatur ved å trykke på -knappene.
5. Bekreft temperaturinnstillingen ved å trykke på -knappen.
6. Trykk på -for å starte grillen hvis temperaturen og funksjonen er egnet. -symbolet vil vises på displayet.
 - » Ovnen vil lett begynne å virke i den valgte funksjonen og vil øke den indre ovnstemperaturen til innstilt temperatur. Alle gradene på det indre temperatursymbolet vil lyse når den indre temperaturen når ønsket temperatur. Ytterligere, aktive varmere og anbefalt brettstilling vises på funksjonsdisplayet.
7. Du kan fullføre grillingen ved å trykke på -knappen igjen.

» Ovnen vil fullføre grillingen og -symbolet vises på displayet.

Slå av grillen

1. Trykk på -knappen i mer enn to sekunder for å lukke ovnen.



Mat som ikke egner seg til grilling medfører brannfare. Grill kun mat som egner seg for intensiv grillvarme. Ikke plasser maten for langt bak i grillen. Dette er det varmeste området, og fet mat kan ta fyr.

Tidstabell for grilling

Grilling med elektrisk grill

Mat	Stativstilling	Anbefalt temperatur (°C)	Grilltid (omtrent)
Fisk	4..5	250/max	20...25 min. #
Oppskåret kylling	4..5	250/max	25...35 min.
Lammekoteletter	4..5	250/max	20...25 min.
Roastbeef	4..5	250/max	25...30 min. #
Kaivekoteletter	4..5	250/max	25...30 min. #
Toast *	4	250/max	1...3 min.

avhengig av tykkelse

*Forvarm i fem minutter

7 Vedlikehold og stell

Generell informasjon

Levetiden på produktet blir lengre og problemer som oppstår hyppig, reduseres hvis det rengjøres ved regelmessige intervaller.



FARE:

Koble produktet fra strømforsyningen før start av vedlikehold og rengjøring.
Det er fare for elektrisk sjokk!



FARE:

La produktet kjøles ned før rengjøring.
Varme overflater kan forårsake forbrenninger!

- Rengjør produktet grundig etter hver gangs bruk. På denne måten er det lettere å fjerne kokerester, og dermed unngås det at de brenner fast neste gang produktet brukes.
- Ingen spesielle rengjøringsmidler er nødvendige for å rengjøre produktet. Bruk varmt vann med flytende vaskemiddel, en myk klut eller svamp til å rengjøre produktet og tørke det med en tørr klut.
- Sikre alltid at overflødig væske tørkes godt av etter rengjøring og at alt søl tørkes opp umiddelbart.
- Ikke bruk rengjøringsmidler som inneholder syre eller klorid til å rengjøre overflatene i rustfritt stål eller inox, samt håndtaket. Bruk en myk klut med et flytende rengjøringsmiddel (ikke skurende) til å tørke rent på disse delene, pass på å tørke i én retning.



Overflaten kan skades av rengjøringsmidler eller rengjøringsmaterialer.

Ikke bruk aggressive rengjøringsmidler, rengjøringspulver/kremer eller skarpe gjenstander under rengjøring.



Ikke bruk damprengjøringsmaskiner til å rengjøre apparatet, da dette kan føre til elektrisk støt.

Rengjøre komfyren

Glasskeramiske overflater

Tørk av glasskeramikkoverflaten ved bruk av et klut fuktet i kaldt vann, slik at det ikke etterlates noe rengjøringsmiddel på den. Tørk av med en myk og tørr klut. Rester kan forårsake skade på glasskeramikkoverflaten når du bruker komfyren neste gang.

Tørkede rester på glasskeramikkoverflaten skal under ingen omstendigheter skrapes av med krokblader, stålull eller lignende redskaper.

Fjern kalkflekker (gule flekker) med en liten mengde kalkfjerner, slik som eddik eller sitronjuice. Du kan også bruke passende kommersielt tilgjengelige produkter.

Hvis overflaten er svært tilsmusset, påfør rengjøringsmiddel på en svamp og vent inntil det er godt absorbert. Rengjør deretter overflaten på komfyren med en fuktig klut.



Sukkerbaserte matvarer som for eksempel tykk krem og saft må rengjøres umiddelbart uten å vente til overflaten nedkjøles. Ellers kan glasskeramikkoverflaten skades permanent.

Det kan oppstå noe bleking av beleggene eller andre overflater med tiden. Dette vil ikke påvirke driften til produktet.

Fargeblekning og flekker på glasskeramikkoverflaten er en normal tilstand, ikke en defekt.

Rengjøring av kontrollpanel

Rengjør kontrollpanelet og bryterne med en våt klut, og tørk så de blir tørre.



Hvis produktet ditt er utstyrt med knapper/brytere, må du ikke fjerne kontrollbryterne for å rengjøre kontrollpanelet. Kontrollpanelet kan skades!

Rengjøre ovnen

Rengjøre sideveggen

(Denne funksjonen er valgfri. Den finnes kanskje ikke på produktet ditt.)

1. Fjern frontdelen av sidestøtten ved å trekke det i motsatt retning av sideveggen.
2. Fjern sidestativet helt ved å trekke det mot deg.

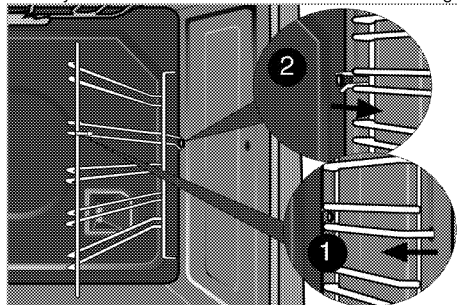

Katalytiske vegger

(Denne funksjonen er valgfri. Den finnes kanskje ikke på produktet ditt.)

Produktets indre sidevegger (A) og/eller bakvegg (B) kan være belagt med katalytisk emalje. Katalytiske vegger har en matt, lys farge og porøs overflate. De katalytiske veggene i ovnen må ikke rengjøres. Den porøse overflaten på de katalytiske veggene rengjøres automatisk ved at de absorberer og omformer sprutende fett (damp og karbondioksid).

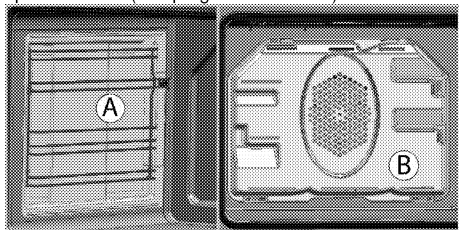

Enkel damprengjøring

(Denne funksjonen er valgfri. Den finnes kanskje ikke på produktet ditt.)

Sikrer enkel rengjøring ved at smusset (om det ikke har gått for lang tid) mykes opp av dampen som dannes i ovnen og av vandråpene som kondenseres på de indre overflatene i ovnen.

1. Fjern alt tilbehør fra ovnen.
2. Hell 500 ml vann opp i ovnsbrettet, og sett brettet på nivå 2 i ovnen.

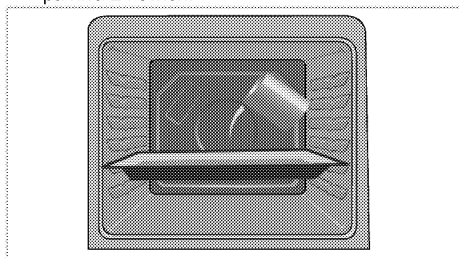

3. Velg funksjon for enkel damprengjøring. Varigheten for rengjøringen vises på skjermen, og den kan ikke endres. Du kan stille inn sluttidspunkt for denne rengjøringsfunksjonen.
4. Åpne døren og tørk av overflatene inne i ovnen med en fuktig svamp eller klut.
5. Bruk varmt vann med flytende vaskemiddel, en myk klut eller svamp til å fjerne gjenstridig smuss, og tørk med en tørr klut.

Pyrolyserengjøring



FARE:

Varme overflater kan forårsake forbrenninger! Ikke berør produktet ved selvrensjøring og hold barn på avstand fra utstyret. Vent i minst 30 minutter før du fjerner restene.

Ovnen er utstyrt med selvrensjørende pyrolysefunksjon. Ovnen varmes opp til omtrent 430-480 °C, og smuss

brennes til aske. En sterk røykutvikling kan forekomme. Sørg for god ventilasjon. Pyrolyse skal brukes etter omtrent hver 10. ovnsbruk.



1. Fjern alt tilbehør fra ovnen. På modeller med sidestativ må sidestativene også tas ut. Hvis produktet er utstyrt med et pyrolysesikkert tilbehør (tåler selvrensjøring ved høy temperatur), trenger du ikke ta dette tilbehøret ut av ovnen.
2. Før rengjøringszyklusen skal smuss fjernes fra de ytre overflatene og ovnens indre med en fuktig klut.



Ikke rengjør dørpakningen. Fiberglasstetningen er svært sensitiv og kan lett skades. Ved skade på ovnsdørens pakning skal denne skiftes ut med en ny fra autorisert service.

3. "Pyrolyse"  Velg pyrolysefunksjonen (selvrensjøring).

 **eco** Det anbefales å bruke økonomisk rengjøringsfunksjon hvis ovnen ikke er altfor tilsmusset. Hvis denne funksjonen brukes når apparatet er svært tilsmusset, vil dette ikke være tilstrekkelig rengjøring.

For slike tilfeller skal pyrolysefunksjonen  brukes etter økonomisk rengjøringszyklus  **eco** er avsluttet.

Selvrensjøringstiden vises på displayet. Denne varigheten kan ikke justeres.

Slutten av selvrensjøringssyklusen kan justeres.

4. Ovnsdøren kan ikke åpnes, og låssymbolet  vises på tidsvisningen under selvrensjøring. Den holder seg låst en tid etter at pyrolysefunksjonen er ferdig. Ikke bryt opp dørlåsen med håndtaket

før låsesymbolet  forsvinner.

5. Etter en rengjøringszyklus skal smussavleiringene fjernes med eddikvann.

Rengjør ovnsdøren

For å rengjøre ovnsdøren bruk varmt vann med flytende vaskemiddel, en myk klut eller svamp til å rengjøre produktet og tørk det med en tørr klut.



Ikke bruk aggressive skurende rengjøringsmidler eller skraper for å rengjøre ovnsdøren. De kan ripe opp overflaten og ødelegge glasset.

Fjerne ovnsdøren

1. Åpne front døren (1).
2. Åpne klemmene ved hengselhuset (2) på høyre og venstre side av frontdøren ved å trykke dem ned slik som vist på figuren.

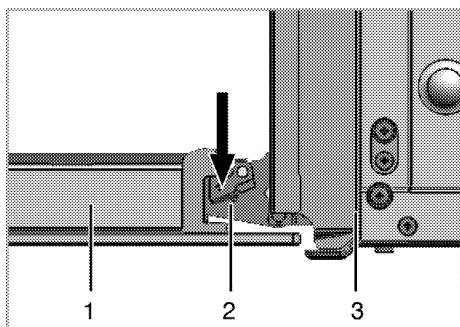

- 1 Frontdør
- 2 Hengsel
- 3 Ovn

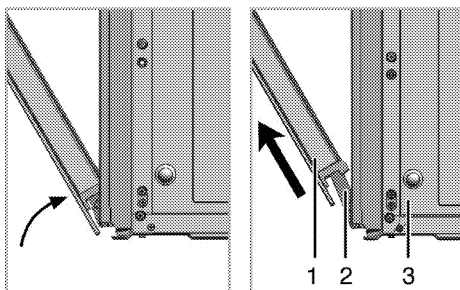

3. Flytt frontdøren til halvveis.
4. Fjern frontdøren ved å trekke den oppover for å frigjøre den fra høyre og venstre hengsler.



Trinnene som utføres under fjerningsprosessen skal utføres i motsatt rekkefølge for å installere døren. Ikke glem å lukke klemmene ved hengselhuset ved remontering av døren.

Fjerne dørens indre glass

(Denne funksjonen er valgfri. Den finnes kanskje ikke på produktet ditt.)

Det indre glasspanelet på ovnsdøren kan fjernes for rengjøring.

Opne ovnsdøren.

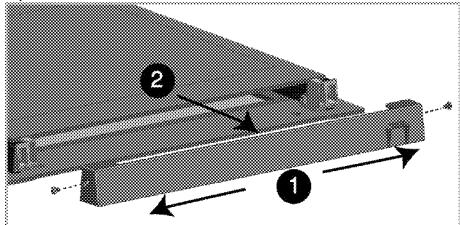

Skru løs skruene på siden av plastdelen (mot 1).

Trekk mot deg og ta av plastdelen som er installert på øvre del av frontdøren.

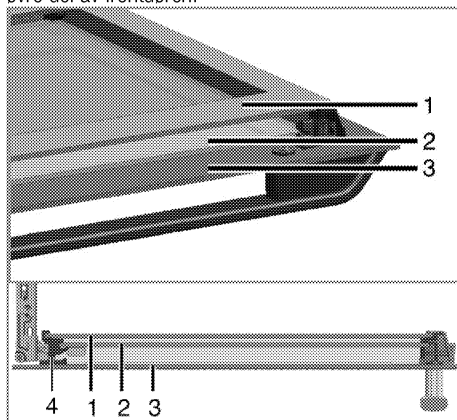

- 1 Innerste glasspanel
- 2 Indre glasspanel
- 3 Ytre glasspanel
- 4 Plastglasspanelåpning - nedre

Slik som illustrert på figuren, løft det innerste glasspanelet (1) litt i retning av **A** og trekk det ut i retning av **B**.

Gjenta den samme prosedyren for å fjerne det indre glasspanelet (2).

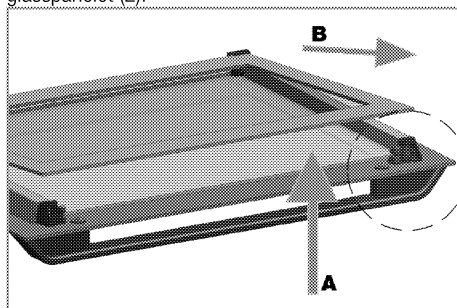

Det første trinnet for å sette sammen døren igjen er å reinstallere det indre glasspanelet (2).

Slik som illustrert på figuren, plasser det avfasede hjørnet på glasspanelet slik at det vil være i det avfasede hjørnet av plaståpningen.

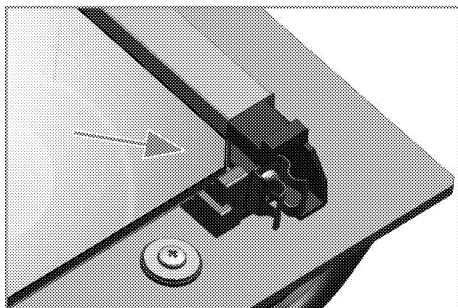

Det indre glasspanelet (2) må installeres i plaståpningen i nærheten av det innerste glasspanelet (1).

Ved installering av det innerste glasspanelet (1), se til at den trykte siden på panelet vender mot det indre glasspanelet.

Det er viktig å plassere det nedre hjørnet på det indre glasspanelet inn i den nedre plaståpningen.

Skyv plastdelen mot rammen inntil du hører et "klikk". Fest plastdelen ved å sette de to skruene inn i sporene på sidene.

Utskifting av ovnspæren



FARE:

Før du skifter ut ovnspæren, pass på at produktet er frakoblet strømkilden og nedkjølt for å unngå risikoen for elektrisk støt. Varme overflater kan forårsake forbrenninger!



Ovnslampen er en spesiell elektrisk lyspære som kan tåle opp til 300 °C. Se *Tekniske spesifikasjoner, side 12* for detaljer.

Ovnspærene kan fås fra den autoriserte serviceagenten.



Posisjonen på lampen kan variere fra figuren.



Lampen som brukes i dette apparatet er ikke egnet til belysning av rom i husholdningen. Formålet med denne lampen er å hjelpe brukeren til å kunne se maten.



Lampene som brukes i dette apparatet skal kunne tåle ekstreme fysiske tilstander slik som temperaturer på over 50 °C.

Hvis ovnen din er utstyrt med en rund pære:

1. Koble produktet fra strømforsyningen.
2. Drei glassdekslet mot klokken for å fjerne det.

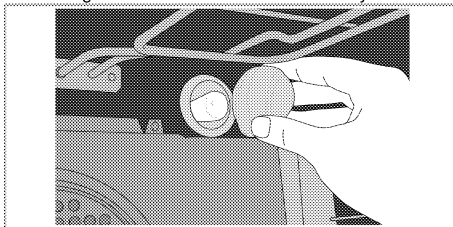

3. Hvis ovnslampen er av type (A) i figuren under, tar du den ut ved å dreie den som vist og bytter den ut. Hvis den er av type (B), trekker du i den og tar den ut som vist i figuren og bytter den ut.

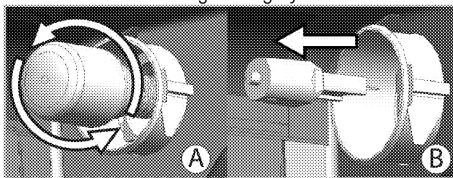

4. Sett på plass glassdekslet.

8 Feilsøking

Ovnen avgir damp når den er i bruk.

- Det er normalt at damp kommer ut under bruk. >>> *Dette er ingen feil.*

Produktet avgir metallstøy under oppvarming og nedkjøling.

- Når metalldelene varmes opp, kan de utvide seg og lage støy. >>> *Dette er ingen feil.*

Produktet virker ikke.

- Strømsikringen er defekt eller har blitt utløst. >>> *Kontroller sikringene i sikringsboksen. Ved behov, skift ut eller tilbakestill dem.*
- Produktet er ikke tilkopleet (det jordede) strømuttaket. >>> *Kontroller kontakttilkoplingen.*

Ovnslyset virker ikke.

- Ovnslampan er defekt. >>> *Skift ut ovnspæren.*
- Strømmen er frakoblet. >>> *Kontroller om det finnes strøm. Kontroller sikringene i sikringsboksen. Ved behov, skift ut eller tilbakestill sikringene.*

Ovnen varmes ikke opp.

- Er kanskje ikke stilt til en bestemt tilberedningsfunksjon og/eller temperatur. >>> *Still ovnen til en bestemt tilberedningsfunksjon og/eller temperatur.*
- Strømmen er frakoblet. >>> *Kontroller om det finnes strøm. Kontroller sikringene i sikringsboksen. Ved behov, skift ut eller tilbakestill sikringene.*



Forhør deg med den autoriserte serviceagenten eller forhandleren der du har kjøpt produktet hvis du ikke kan ordne problemet selv om du har gjennomført instruksjonene i dette avsnittet. Gjør aldri forsøk på å reparere et defekt produkt selv.

